

Canon

INSPIIC [S]



即拍即印相印機
使用手冊

內容

安全注意事項	P3
產品概觀	P4
配件	
產品特點	
設定	P5-8
充電	
載入相紙	
外部記憶體	
操作方式	P9-15
開機/關機	
拍照	
觀景窗	
自拍鏡	
閃光燈與補光燈	
長寬比	
列印與重印	
遠端拍攝	
相機音效	
LED 指示燈	
故障排除	
規格	P16
安裝應用程式	P17-18
將行動裝置與相印機配對	P19-23
Android 裝置配對	
iOS 裝置配對	
使用觸碰連線 (NFC) 與 Android 裝置配對	
使用者介面	P24-33
主畫面	
主選單	
智慧型手機相機	
相簿	
列印相片	
編輯相片	
使用並排列印	
使用拼貼列印	
分享相片	
儲存相片	
傳送至 Mini Print 應用程式	

安全注意事項

使用前請先閱讀本手冊

使用裝置前請先閱讀操作指示與安全注意事項。

如需法規與更多安全資訊，請閱讀包裝內容中隨附的「法規與保固資訊卡」。

法規型號 (RMN) : PP2001

為用於法規識別，您的產品具有一個法規型號。

警告

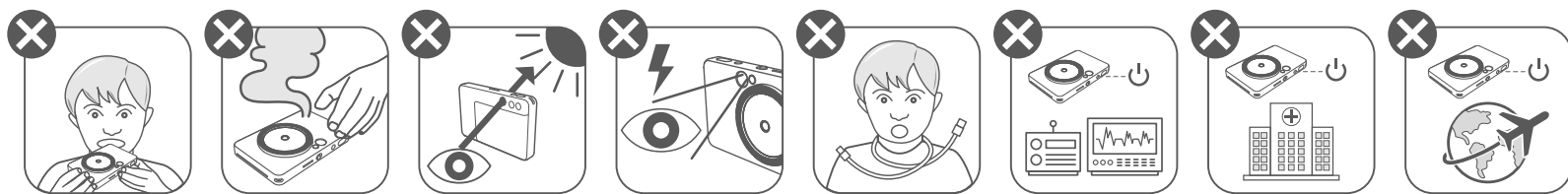

- 請將本設備存放在兒童和嬰兒無法觸及之處。不當使用本產品可能會造成窒息或意外。
- 如產品冒煙、發出異味或有其他異常，請立刻停止操作產品。
- 請勿透過觀景窗直視太陽或強光。否則可能會失明或導致視力問題。
- 請勿在眼睛附近使用閃光燈。否則可能會損害眼睛。
- 相機帶纏在兒童的脖子上可能會導致窒息。如果產品正在使用充電線，則纜線意外纏在兒童的脖子上可能會導致窒息。
- 在禁止使用相機的地方，請關閉相機。相機發出的電磁波可能會干擾電子儀器及其他裝置的操作。在限制使用電子裝置的地方（如飛機及醫院內）使用相機時請特別小心。

注意

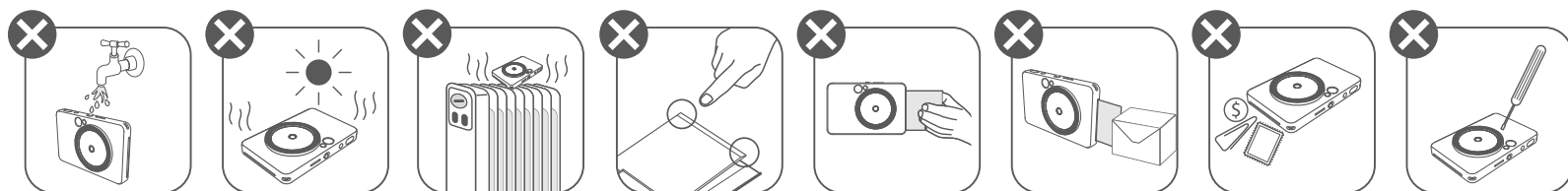

- 本裝置於極端環境下可能無法列印。待印表機的溫度調整至建議的操作溫度 15° - 32°C 後再嘗試列印。
- 充電時，建議於 15° - 32°C (59° - 90°F) 的溫度下充電。
- 使用柔軟的乾布擦拭本產品。請勿以濕布或油漆稀釋劑等揮發性液體清潔本產品。
- 請將頂蓋蓋妥，以防止灰塵或其他粒子進入本產品。
- 若本產品無法正常使用，請聯繫您購買本產品的經銷商，或聯繫 (886) 0809 022 888 (台灣) 或 (852) 3191 2333 (香港) Canon 客服中心。
- 請勿將電池置於高溫環境、直接暴露於熱源，或焚燒處理。
- 電磁干擾或靜電放電可能會導致本產品停止運作，或拍攝的資料損壞或影像失真。此狀況發生時，請以尾部尖銳的物體按下裝置底部的 [RESET] (重設) 鍵進行初始化。

產品概觀

配件

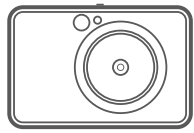

即拍即印相印機



快速入門指南



產品法規與
保固資訊卡

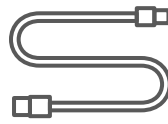

USB 纜線



CANON
ZINK™ 相紙
(10 張)



腕帶

產品特點

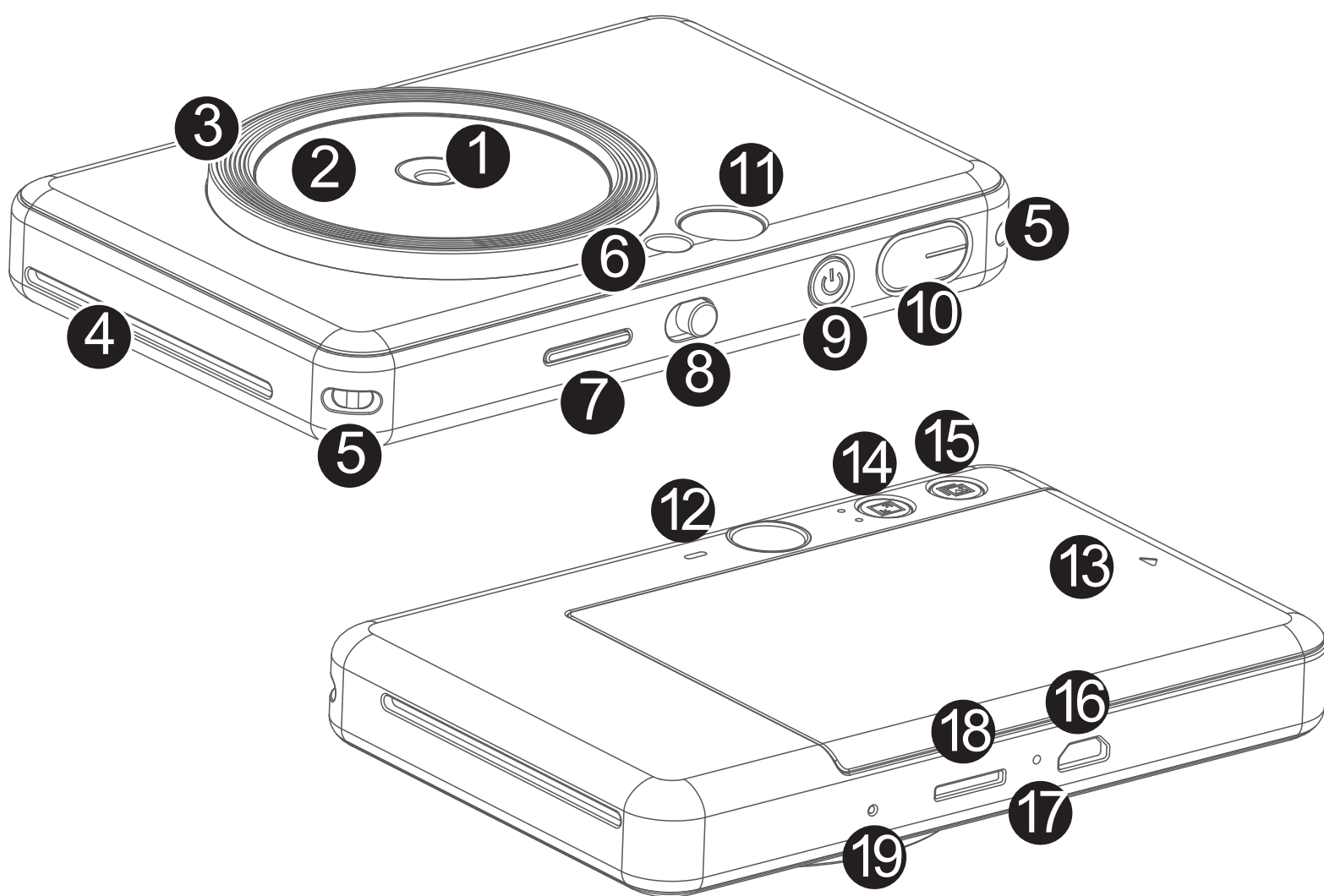

- | | |
|----------------------|--------------------------------------|
| ① 相機鏡頭 | ⑪ 觀景窗 |
| ② 自拍鏡 | ⑫ 喇叭 |
| ③ 8 顆LED補光燈 | ⑬ 頂蓋 |
| ④ 出紙槽 | ⑭ 長寬比鍵 |
| ⑤ 腕帶孔 | ⑮ 重印鍵 |
| ⑥ 閃光燈 | ⑯ Micro USB 連接埠 |
| ⑦ LED 狀態指示燈 | ⑰ LED 充電指示燈 |
| ⑧ 模式滑動鈕 (關/自動/補光燈) | ⑱ MicroSD 記憶卡插槽 (最高擴充
容量 256GB) |
| ⑨ 電源鍵 | ⑲ 重設鍵 |
| ⑩ 快門鍵 | |

* 請使用細針或類似物品按下裝置底部的
重置按鈕

設定

充電中



本產品有內建電池。使用前請先使用包裝內附的 USB 纜線將電池充滿電。

- 1 將提供的 USB 纜線中較小一端插入裝置，另一端插入可充電的 USB 插頭。
- 2 LED 充電指示燈會亮紅燈表示正在充電。
- 3 電池充滿後，LED 充電指示燈會亮綠燈。
- 充電時間會依電池電量、操作狀態、周遭環境而有所改變。

! 注意

關於 USB 纜線

充電時請小心使用 USB 纜線

- 請勿於線上放置重物。
- 請勿將 USB 纜線靠近熱源。
- 不要刮傷、損壞、扭曲或用力拉扯纜線。
- 手上水分未乾時不要插拔纜線。
- 避免纜線溫度過高/過低或潮濕。
- 充電後請拔下 USB 纜線。
- 請使用提供的 USB 纜線充電。

載入相紙

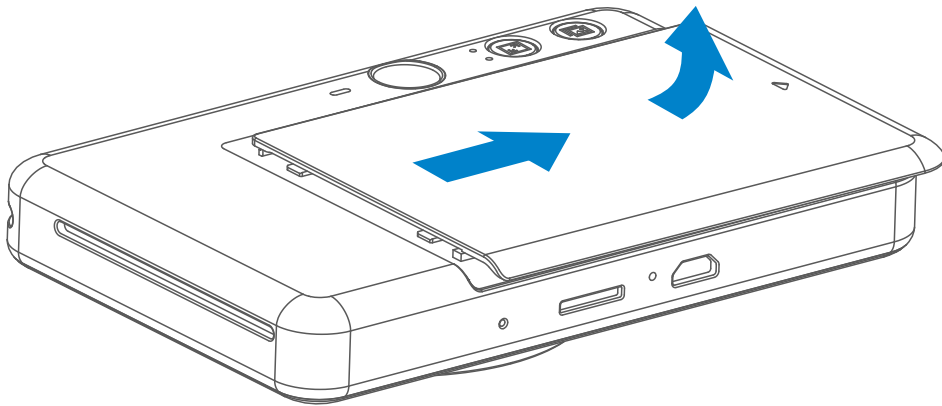

- 1 依箭頭所示方向往前滑動頂蓋將其取下。

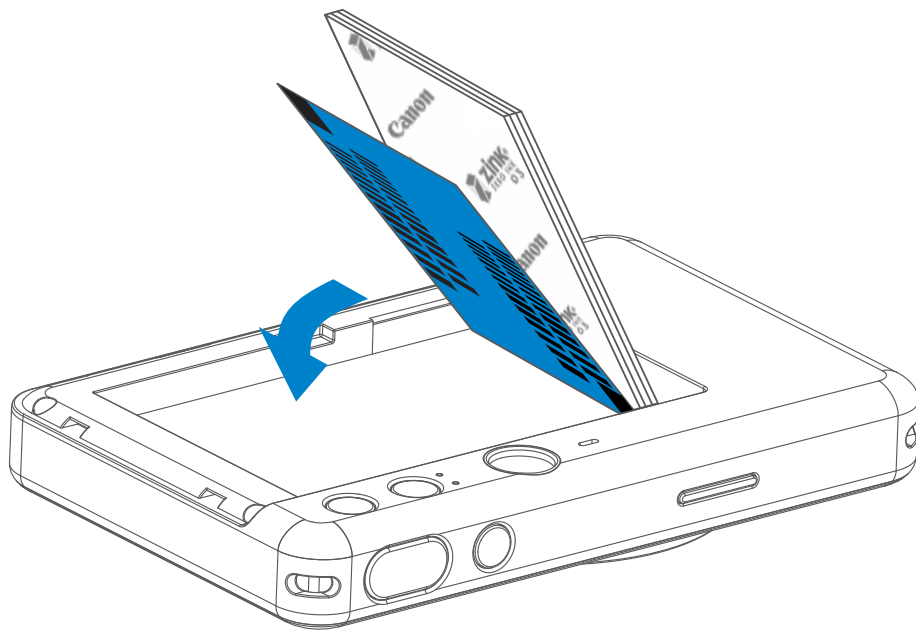

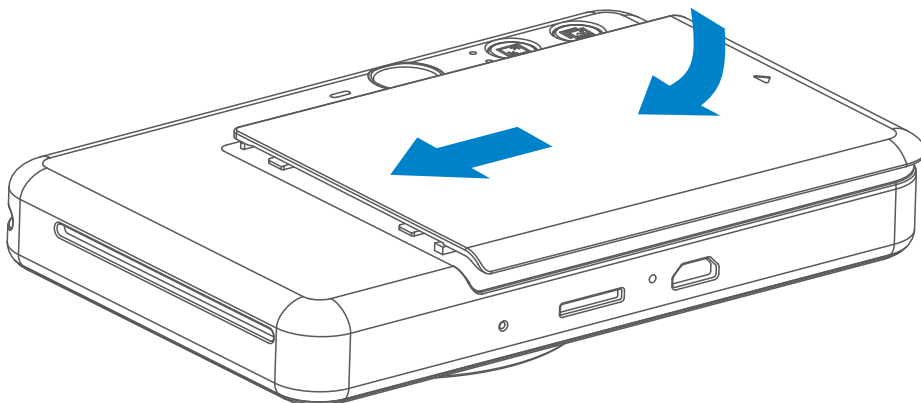

- 2 打開一包相紙（ 10 張相紙 + 藍色 SMART SHEET™ ）
- 3 將 10 張相紙與 1 張 SMART SHEET™ 放進相紙槽。
- 將相紙疊在藍色 Smart Sheet™ 上，確保藍色條碼和紙張商標朝下。

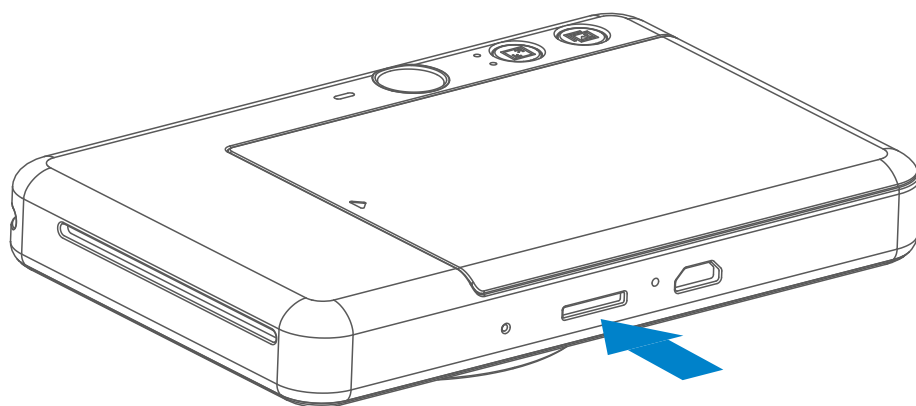

- 4 將頂蓋重新蓋上。正確關閉後應會聽到頂蓋嵌入的聲音。
- 第一次列印前，SMART SHEET™ 將自動透過裝置送出。

外部記憶體



 需要外部 MicroSD 記憶卡（最高擴充容量 256GB）儲存拍攝的相片。只支援 FAT16、FAT32 與 exFAT 格式的記憶卡

準備一張記憶卡

請使用下列記憶卡（需另購）

- MicroSD 記憶卡*1
- MicroSDHC 記憶卡 *1 *2
- MicroSDXC 記憶卡 *1 *2

*1 符合 SD 標準的卡。並非所有記憶卡都能與相機相容使用。

*2 並且支援 UHS-I 記憶卡。

安裝和取出 MicroSD 記憶卡

- 在裝置底部的插槽中插入 MicroSD 記憶卡，您會感到輕微的「喀噠」一下，表示記憶卡正確安裝。
- 按壓記憶卡頂部釋放記憶卡，輕輕將記憶卡從裝置中取出。
- 若無法正常讀取/寫入 MicroSD 記憶卡，則會播放一次失敗的聲音。請取出 MicroSD 記憶卡並重新啟動裝置。
- 使用 USB 纜線與電腦連接。當外部磁碟機影像出現在電腦上時，雙點按該圖示以檢視和儲存相片。

注意

保存裝置

- 建議在 15° - 32°C 和相對濕度 40 - 55% 的環境中使用及存放本裝置。
- 請將韌體更新至最新版本。要檢查韌體是否需要升級，請開啟 Canon Mini Print 應用程式，前往「主選單」>「印表機設定」>然後點選「升級檢查」。
- 在檢查之前，請確定您的行動裝置已經與網路連線。如果需要升級韌體，您的印表機必須有至少 50% 的電量。
- 請確保您使用的是最新版本的 Canon Mini Print 應用程式。如果您的應用程式沒有自動更新，請到應用程式商店查看是否需要更新。

注意

使用相紙時



- 一次只載入 10 張 ZINK™ 相紙與 1 張 SMART SHEET™。載入過多相紙可能會卡紙或發生列印錯誤。
- 要得到最佳列印效果，請使用 Canon 即拍即印相印機的 Zink™ 相紙。
 - 您可以在 Canon Mini Print 應用程式中點選主選單的「購買相紙」以購買更多相紙。
- 如果發生卡紙，只要將印表機關機再重新啟動就可以解決卡紙問題。請勿直接將相紙抽出。
- 裝置在列印時，請勿拉動或拖動相紙。
- 小心處理相紙，避免損壞或彎曲。
- 載入相紙時請保持相紙清潔。如果相紙有汙損，可能會導致卡紙或列印錯誤。
- 準備好載入裝置之前，不要打開新的相紙包。
- 請勿將相紙暴露於陽光直射或潮濕的環境中。
- 不要將相紙放在溫度或濕度超出包裝所示建議條件的地方。否則可能會降低列印照片的品質。

關於 SMART SHEET™

- 每一包相紙中皆有 10 張相紙與 1 張藍色 SMART SHEET™。
- 將同一包裝內的 SMART SHEET™ 與相紙載入紙匣，以獲得最佳列印品質。每張 Smart Sheet™ 都針對所含的相紙進行專門調整。
- SMART SHEET™ 將在第一次列印前自動從裝置送出，以清潔印表機並最佳化該袋特殊相紙（10 張）的列印品質。
- 請保留該張 Smart Sheet™，並且僅限在將該袋的 10 張相紙全部列印完畢後才丟棄。如果列印品質不符預期，而紙張仍然來自同一個包裝，則可以重新使用 Smart Sheet™。只需將 Smart Sheet™ 的條碼面朝下放置到剩餘相紙下方即可。
- 使用不同包裝中的 Smart Sheet™ 可能會使列印品質下降。

操作方式

開機/關機

- 1 長按電源鍵 ，直到 LED 指示燈亮起。
- 2 LED 指示燈穩定亮起白燈時，可以開始使用裝置。
- 3 長按電源鍵  關閉裝置。

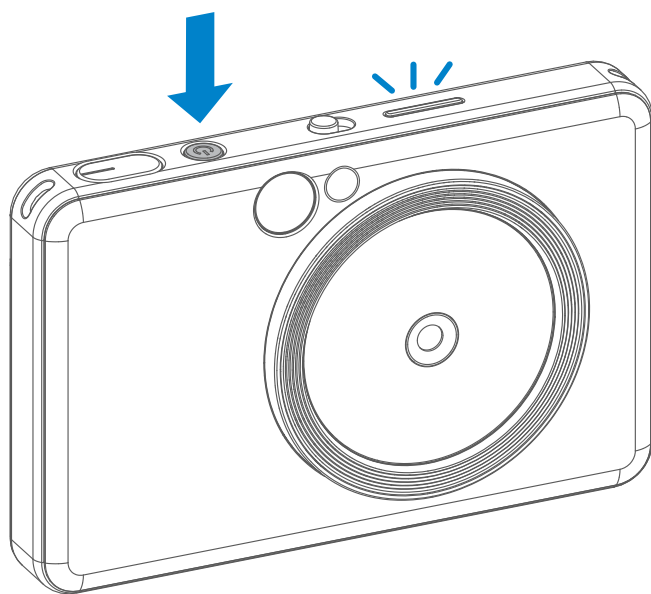

自動關機

- 裝置預設為閒置超過 3 分鐘會自動關機。使用者可以按電源鍵重新啟動裝置。
- 使用者可以在應用程式中變更時間（3/5/10分鐘）。

拍照

- 1 手持裝置，確認要拍攝的影像。
- 2 按下快門鍵  拍照。
 - * 半按快門鍵鎖定對焦
 - * 全按快門鍵拍照

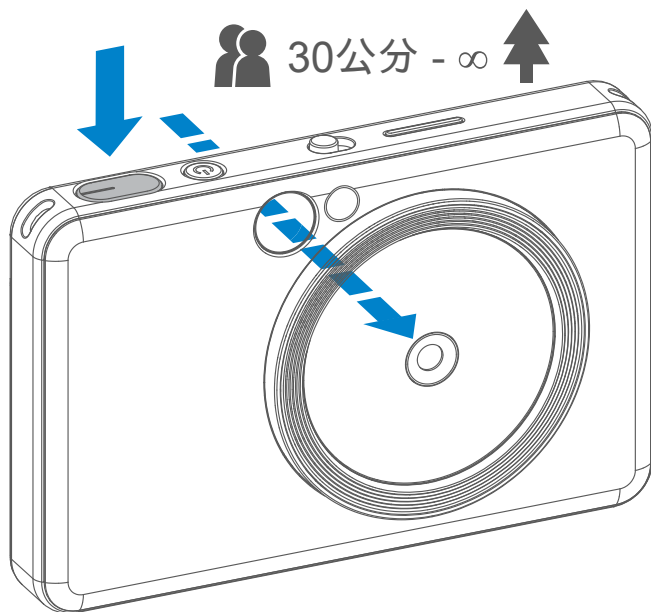

觀景窗

用觀景窗中的對焦框構成影像。

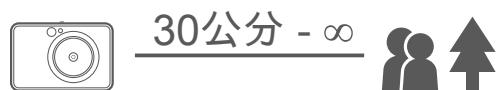

2 x 3



2 X 3對焦框適用距離
相機約1米或
更遠處拍攝。

2 x 2



2 X 2 對焦框適用距離
相機約1米
或更遠處拍攝。

2 x 3



內圈對焦框適用距離
相機約 30 公分處拍攝。

自拍鏡

用自拍鏡中的對焦框構成影像。



對焦距離 50 公分
(長寬比：2 x 3)



對焦距離 50 公分
(長寬比：2 x 2)



閃光燈

閃光燈

當裝置啟動並選擇自動閃光時 ⚡，相機將根據光線條件自動觸發閃光燈。

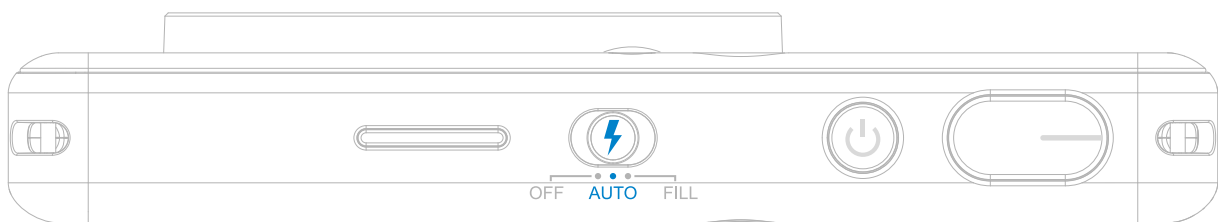

補光燈

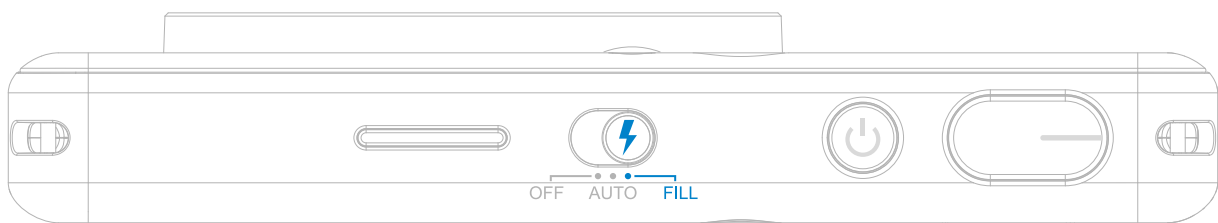

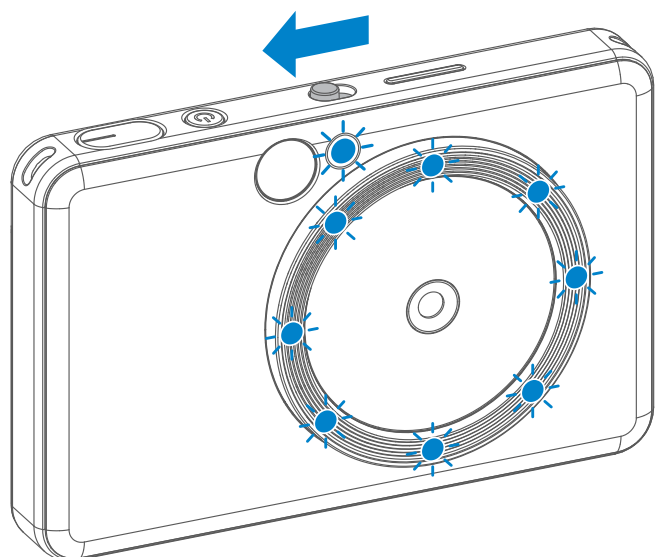

如果您要自拍，環繞鏡頭的 8 顆 LED 補光燈會在您的臉上提供均勻照明。它會減少面部陰影，整張相片亮度一致，讓您可以拍攝美麗的全臉相片。

* 補光燈有效範圍：30 - 60 公分

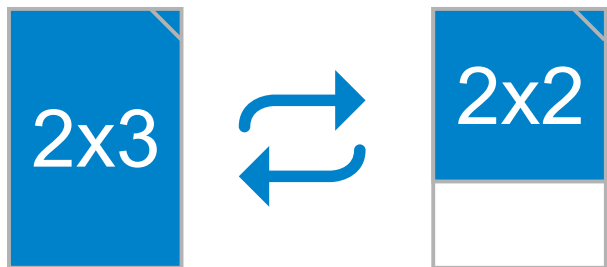

長寬比



使用者有兩種長寬比可以選擇，分別為 2x3 與 2x2，使用長寬比鍵 ，可以在拍照前隨時更改長寬比。

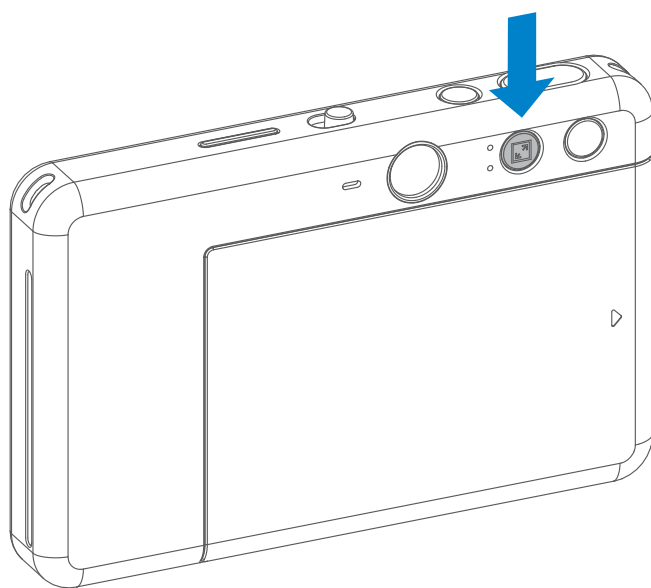

當長寬比為 2x2 時，相紙空白面積將有所不同。這取決於手持裝置的方式。

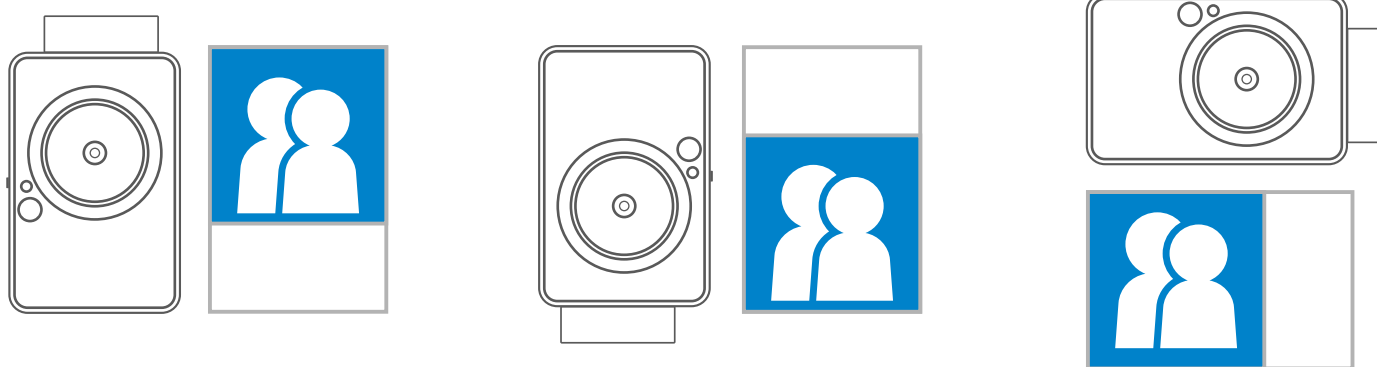

列印與重印

列印相片

- 拍照後會立即列印相片。
- 本裝置一次最多可容許 3 個影像進行列印。
- 您也可以從行動裝置選擇想要列印的相片。

重印相片

在您拍攝了一張相片並列印出來後，如果您想複製同一張相片或在聚會上分發幾張相同的相片，只需按  鍵即可再次列印最後一張列印的相片。

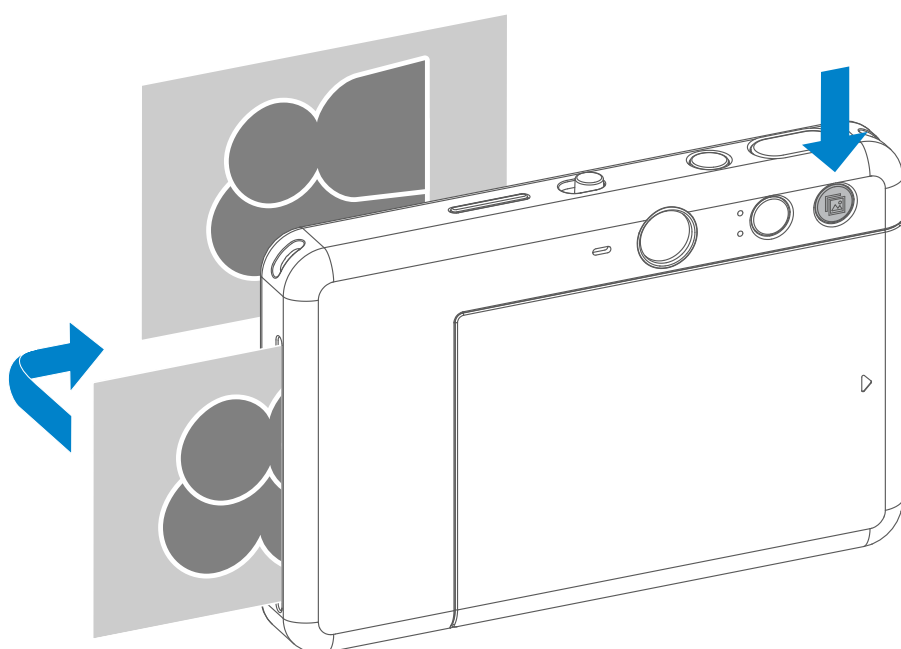

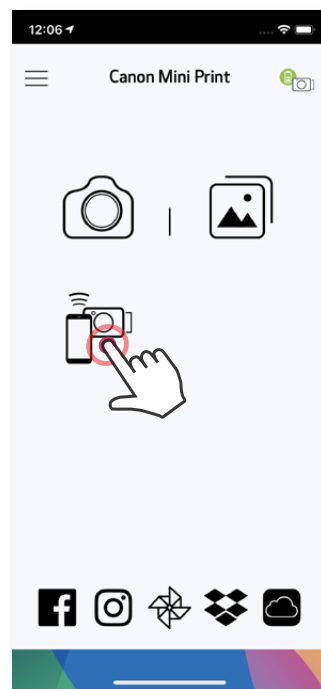

遠端拍攝

使用者可以透過應用程式遠端控制裝置拍照或其他動作。在應用程式上按下  進入「遠端控制」畫面。



計時器

按下  以立刻拍照。按下  並選擇 3 秒/5 秒/10 秒計時（預設：關閉），按下  以開始計時。

- 自拍鏡周圍的計時 LED 燈將提醒您計時器以啟用。

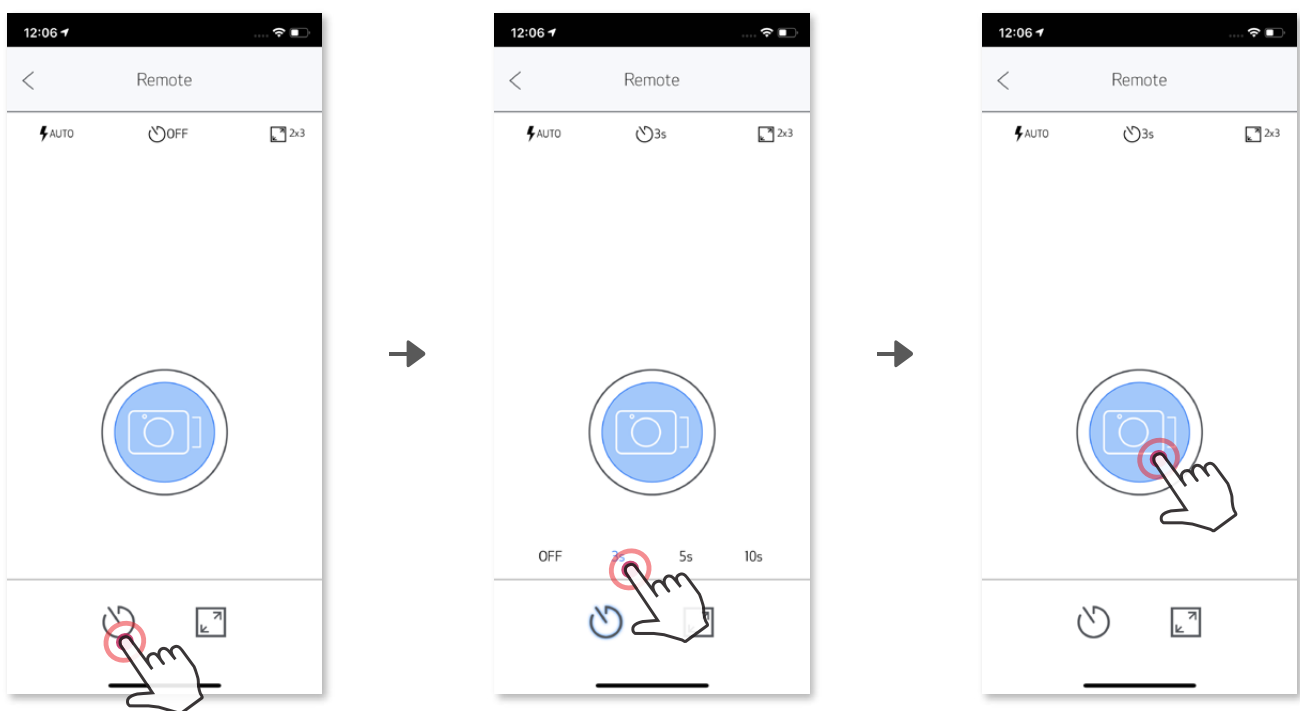

長寬比

按下  以在兩種長寬比間選擇（2x3 與 2x2）。

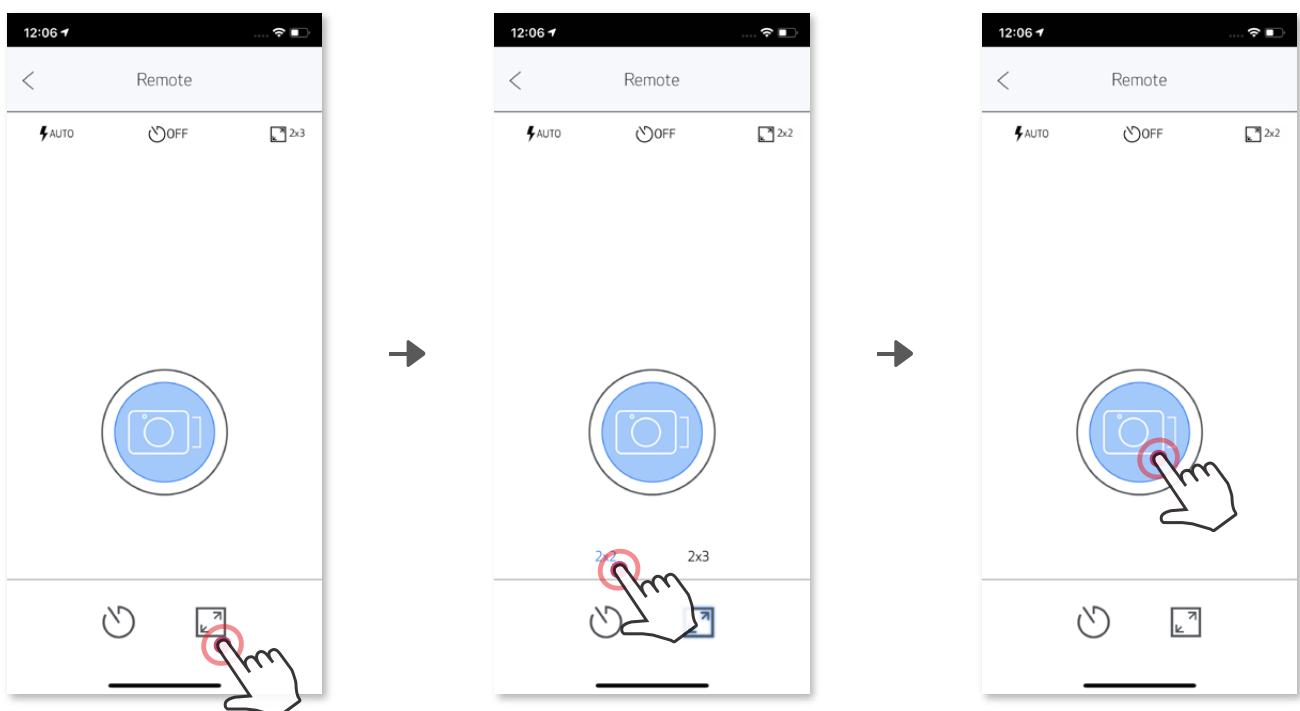

相機音效

當相機與行動裝置連接時，使用者可以自訂「開機」、「關機」、「快門」的聲音效果。使用者可以透過應用程式為每個相機音效錄製 3 個聲音檔（最長 4 秒）

點選主選單，進入「設定」>「印表機」，選擇您的裝置並點選「相機聲音」。

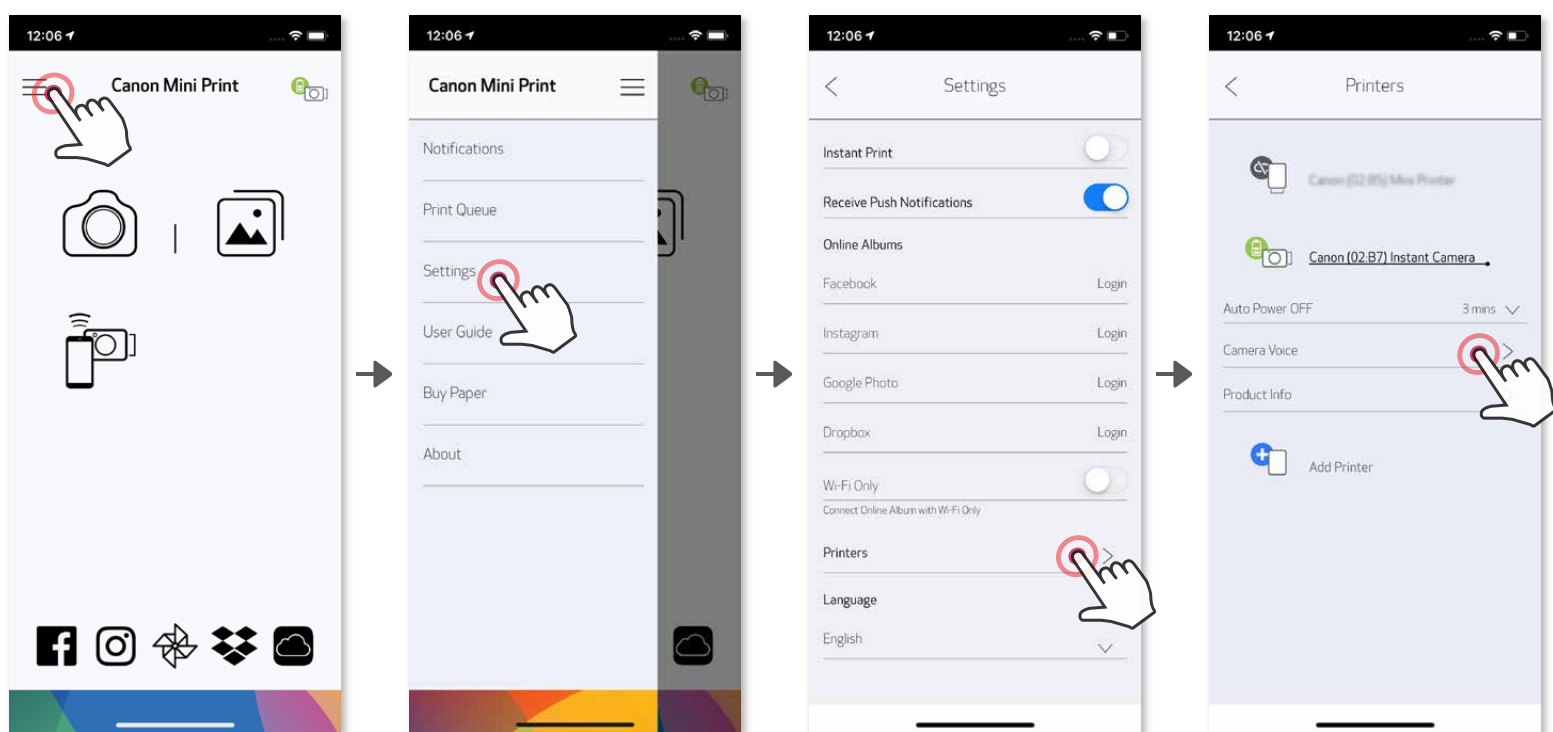

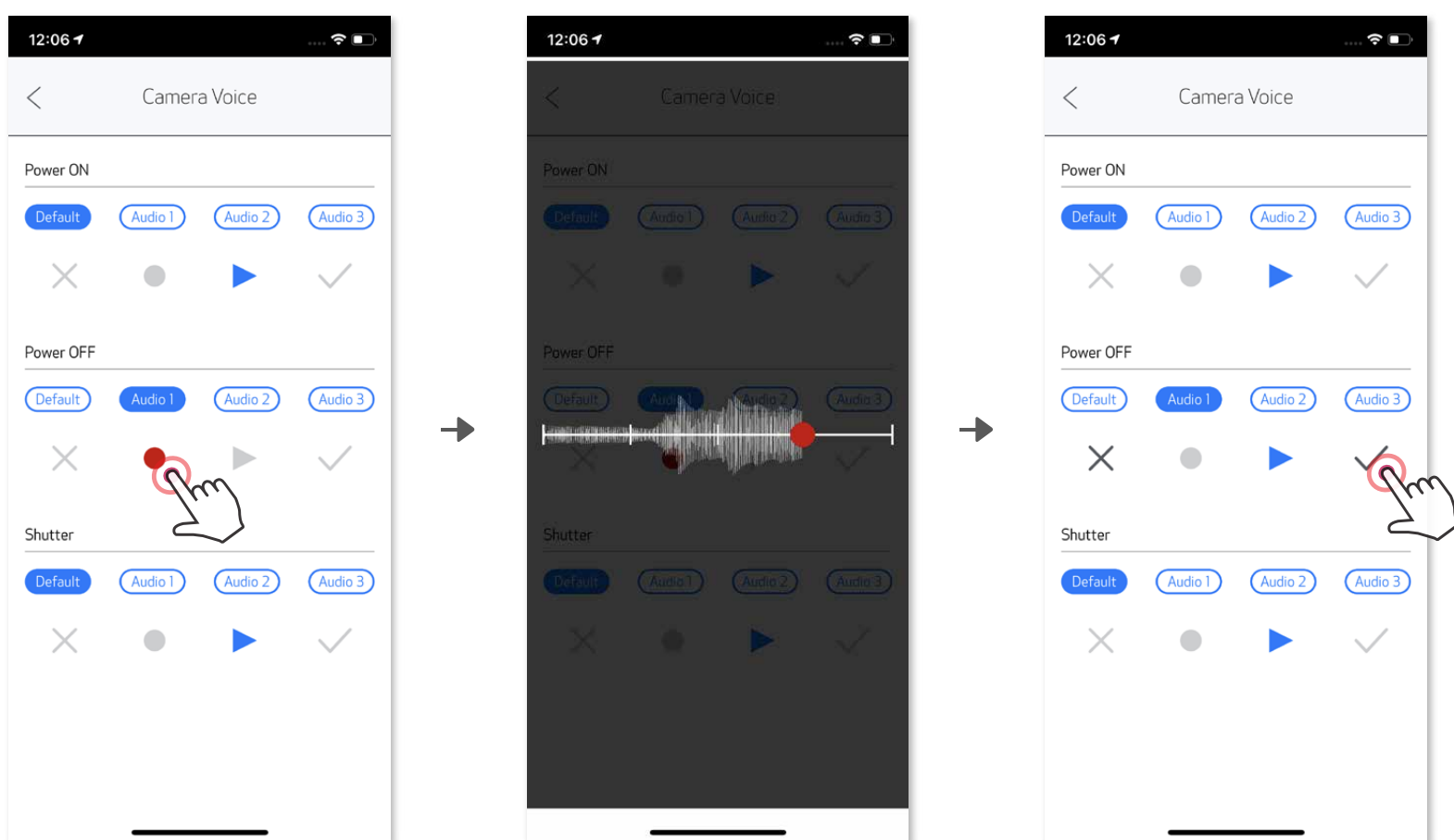

要開始錄製，請點選要錄製的聲音檔案圖示，如 **Audio 1**，再按下 **●**。按下 **▶** 進行音訊播放，然後按 **✓** 儲存音效並應用於相機上。



LED 指示燈

狀態	操作方式	LED 指示燈
開啟電源	長按電源鍵	 藍色 > 白色
待機	裝置電源開啟後	 白色
關閉電源	長按電源鍵	 關閉
SMART SHEET™ 錯誤	裝置偵測到不符的 Smart Sheet™ 或其他 Smart Sheet™ 錯誤時	 藍色
SMART SHEET™ 處理中	裝置印出 Smart Sheet™ 時	 白色
無相紙	裝置沒有相紙時將無法拍照	 紅色
卡紙/頂蓋開啟	卡紙或頂蓋打開時	 紅色
準備好列印	準備列印中	 白色
相片列印中	裝置印出相片時	 黃色 > 洋紅色 > 青色 > 白色 (循環亮燈)
大量儲存模式	裝置已連接到電腦	 洋紅色
MicroSD 記憶卡錯誤	無法將資料寫入 MicroSD 記憶卡 注意：列印時若 MicroSD 記憶卡出現錯誤，則 LED 指示燈會發出紫紅色光。	 洋紅色
溫度太高	當裝置過熱時	 紅色
溫度太低	當裝置過冷時	 青色
列印頭冷卻中	列印前請檢查列印頭的溫度並讓其冷卻。	 青色

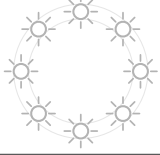
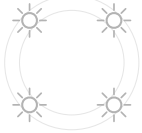
電量不足	當電池電量只剩 20%	 白色 > 紅色 (循環亮燈)
電量將用盡	當電池電量不足	 紅色 > 白色 (循環亮燈)
韌體升級中	當裝置正在更新韌體時	 白色
長寬比 2 x 3	選擇 2x3 長寬比時， 8 顆 LED 指示燈會閃爍一次。	
長寬比 2 x 2	選擇 2x2 長寬比時， 4 顆 LED 指示燈會閃爍一次。	

故障排除

狀態	LED 指示燈	動作
MicroSD 記憶卡 錯誤	 洋紅色	<ul style="list-style-type: none"> • 檢查 MicroSD 記憶卡是否正確插入 • 檢查 MicroSD 記憶卡空間是否已滿 • 檢查 MicroSD 記憶卡是否損毀 • 檢查 MicroSD 記憶卡是否相容
補充相紙失敗	 紅色	<ul style="list-style-type: none"> • 打開頂蓋，檢查是否有放入 Canon ZINK™ 相紙
卡紙	 紅色	<ul style="list-style-type: none"> • 關閉再打開裝置，相紙將自動送出
無相紙	 紅色	<ul style="list-style-type: none"> • 將 Canon ZINK™ 相紙重新載入裝置
頂蓋未正確關閉	 紅色	<ul style="list-style-type: none"> • 正確闔上頂蓋
過熱	 紅色	<ul style="list-style-type: none"> • 裝置溫度回歸正常值後將恢復工作
連線	N/A	<ul style="list-style-type: none"> • 確認智慧型手機藍牙連線設定正確 • 確認應用程式上的裝置選擇正確 • 確認智慧型手機作業系統與裝置相容並且是最新版本
遠端控制失敗	N/A	<ul style="list-style-type: none"> • 確認裝置已與智慧型手機應用程式連線 • 確認應用程式與韌體皆是最新版本
自訂音效失敗	N/A	<ul style="list-style-type: none"> • 確認裝置已與智慧型手機應用程式連線 • 確認應用程式與韌體皆是最新版本
裝置無法運作	N/A	<ul style="list-style-type: none"> • 確認電池電量充足 若電量不足請再次充電
拍照	N/A	<ul style="list-style-type: none"> • 確認韌體是最新版本 • 確認列印隊列緩衝區可用 • 確認裝置中有 Canon ZINK™ 相紙

規格

列印技術	ZINK™
列印解析度	314 x 600 dpi (每英吋點數)
列印速度	約 50 秒 (在室溫 25°C 下自啟動計算至停止)
長寬比	2" x 2" or 2" x 3"
相容相紙	Canon ZINK™ 相片紙 : ZP-2030-20 (20 張) ZP-2030-50 (50 張) / 2" x 3"/貼紙式相紙
紙匣容量	最高可放 10 張 ZINK™ 相紙 + 1 張 SMART SHEET™
相片解析度	8MP
焦距	25.4 mm
光圈	f 2.2
對焦範圍	1ft - ∞
ISO 感光度	自動 (ISO 100 - 1600)
閃光燈	有 (自動)
閃光燈範圍	50 公分 - 1 公尺
記憶卡	MicroSD 記憶卡 , 最高擴充容量 256GB
電源	700mAh , 7.4V 內建充電式鋰聚合物電池
充電速度	約 120 分鐘 (完全充滿)
變壓器輸出	1A (最小) 電壓 : 5V
環境參數	- 建議列印、操作、充電、存放溫度 : 15° - 32° C - 建議列印、操作、充電、存放濕度 : 40 - 55% 相對濕度 - 操作溫度 : 5° - 40° C - 操作濕度 : 相對濕度 < 70%
自動關機	3 分鐘/5 分鐘/10分鐘 (可於應用程式中設定)
尺寸	121mm (寬) x 80.3mm (高) x 21.5mm (深)
淨重	188 公克/6.6 盎司
電腦相容作業系統	Windows 7 / 8 / 8.1 / 10 Mac OSX 10.10 - 10.14
通訊	藍牙 4.0
相容作業系統	IOS 9.0 或以上、Android 4.4 或以上
行動應用程式	Canon Mini Print
充電與資料傳輸連線	充電與資料傳輸連線

如有變更，恕不另行通知

安裝應用程式

選項 ①

在應用程式商店中尋找「Canon Mini Print」

Android™ 系統請從 Google Play™ 商店下載

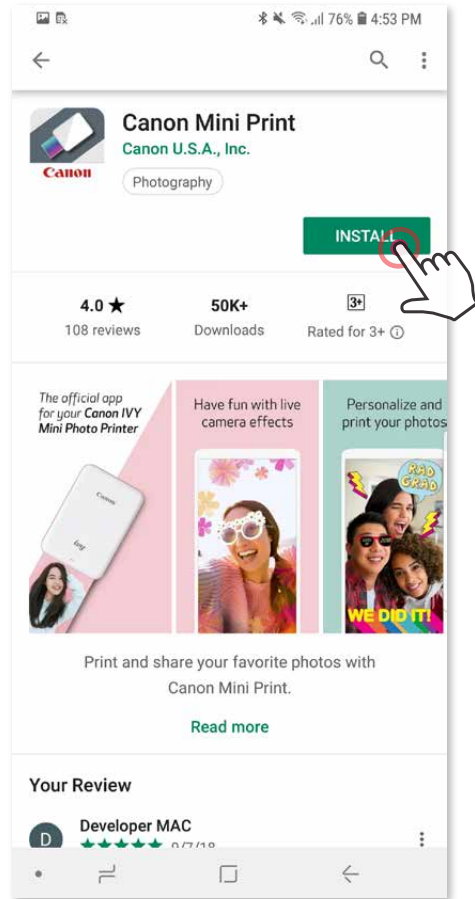
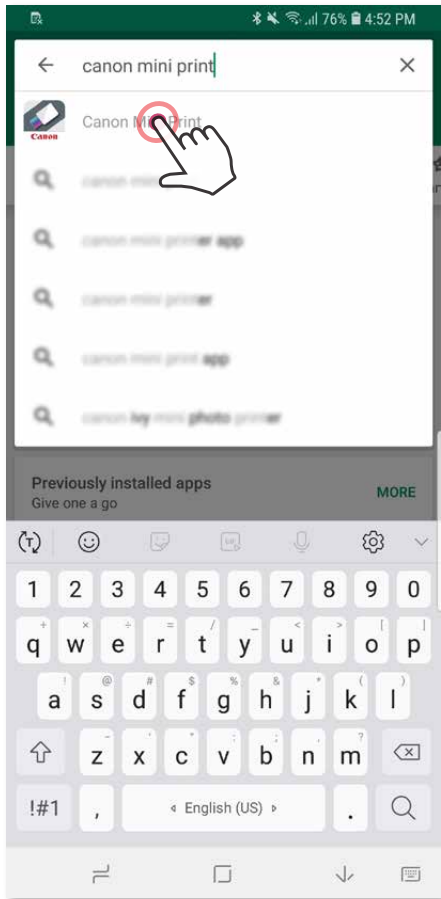

iOS® 系統請從 App Store® 下載

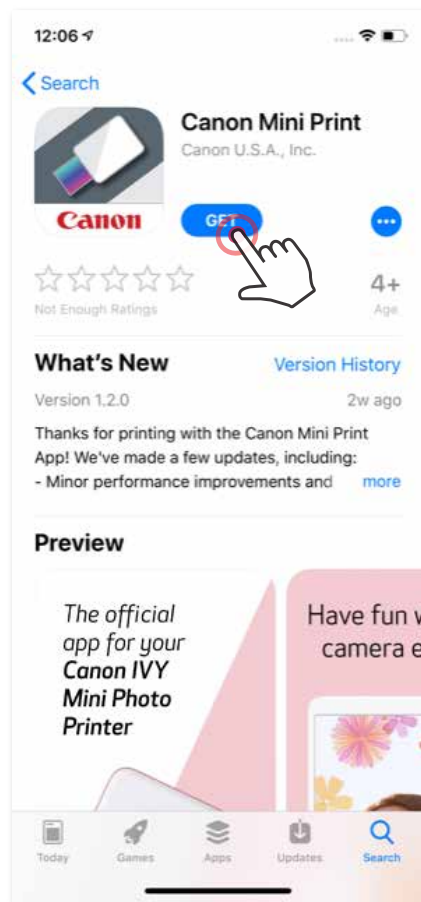
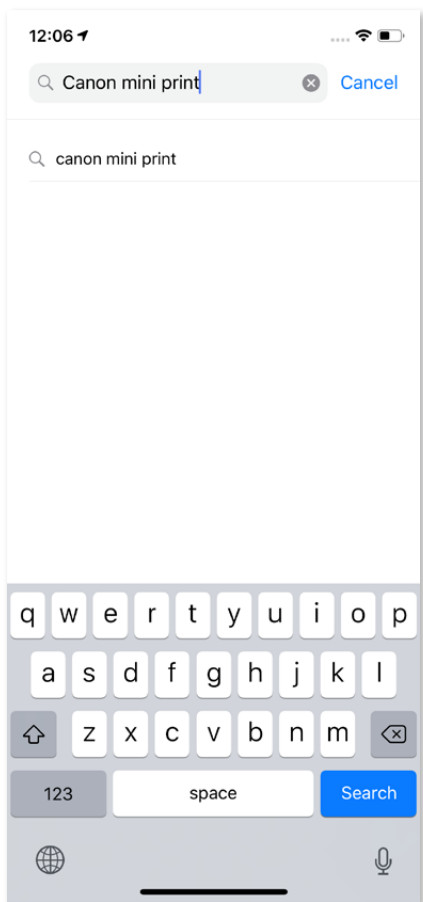

選項 ② 使用二維碼 - 掃描「快速入門指南」上的二維碼



Android 系統

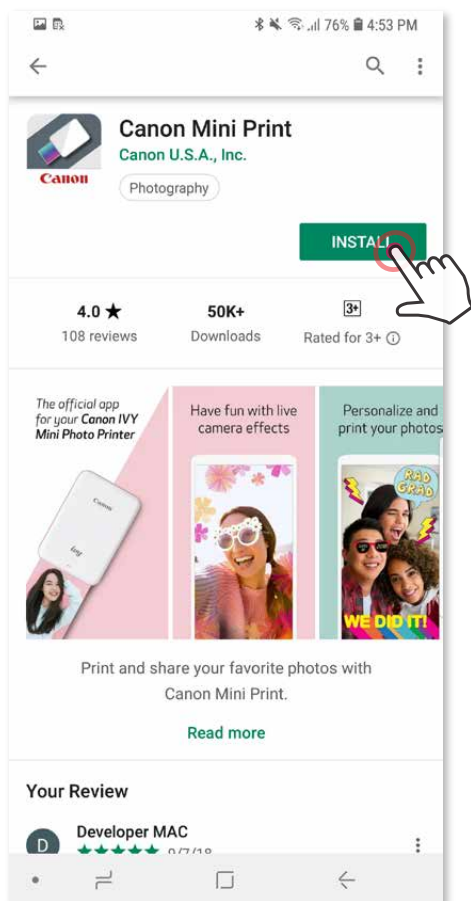

iOS 系統

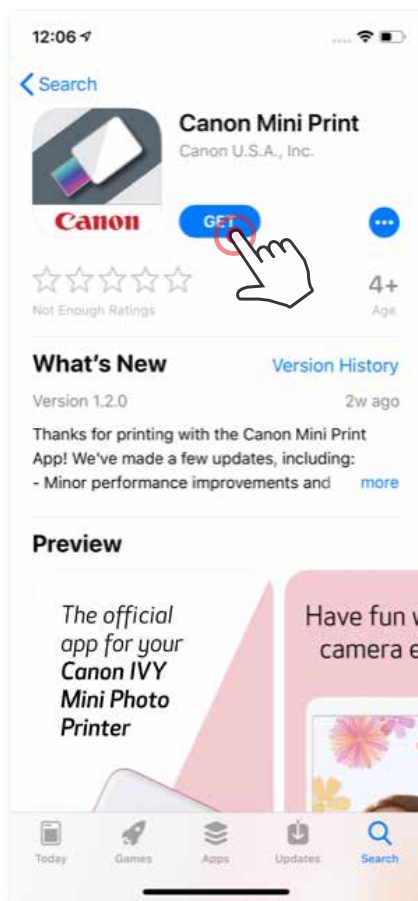

選項 ③ 在裝置的瀏覽器上前往 <https://app.canonminiprint.com/>

選項 ④ Android 系統僅限使用 NFC 功能

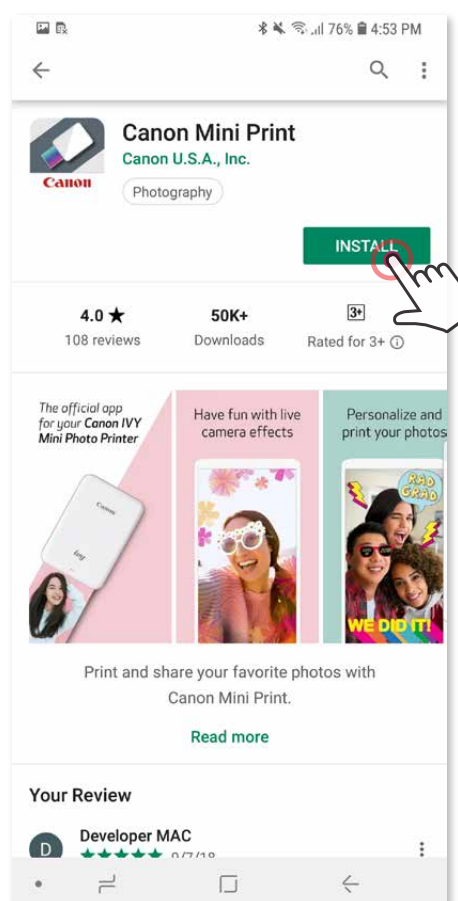
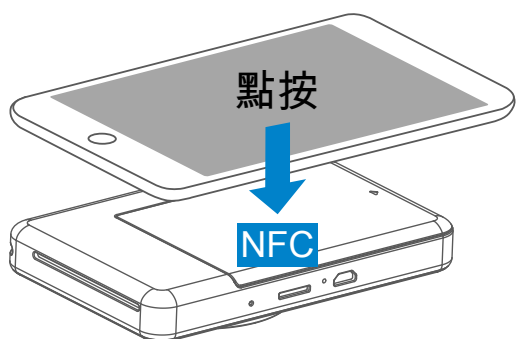

將行動裝置與即拍即印相印機配對

Android 裝置配對

- ① 長按電源鍵開啟印表機，直到 LED 狀態指示燈亮起。
- ② 開啟行動裝置中的「設定」啟用藍牙功能並與印表機配對。

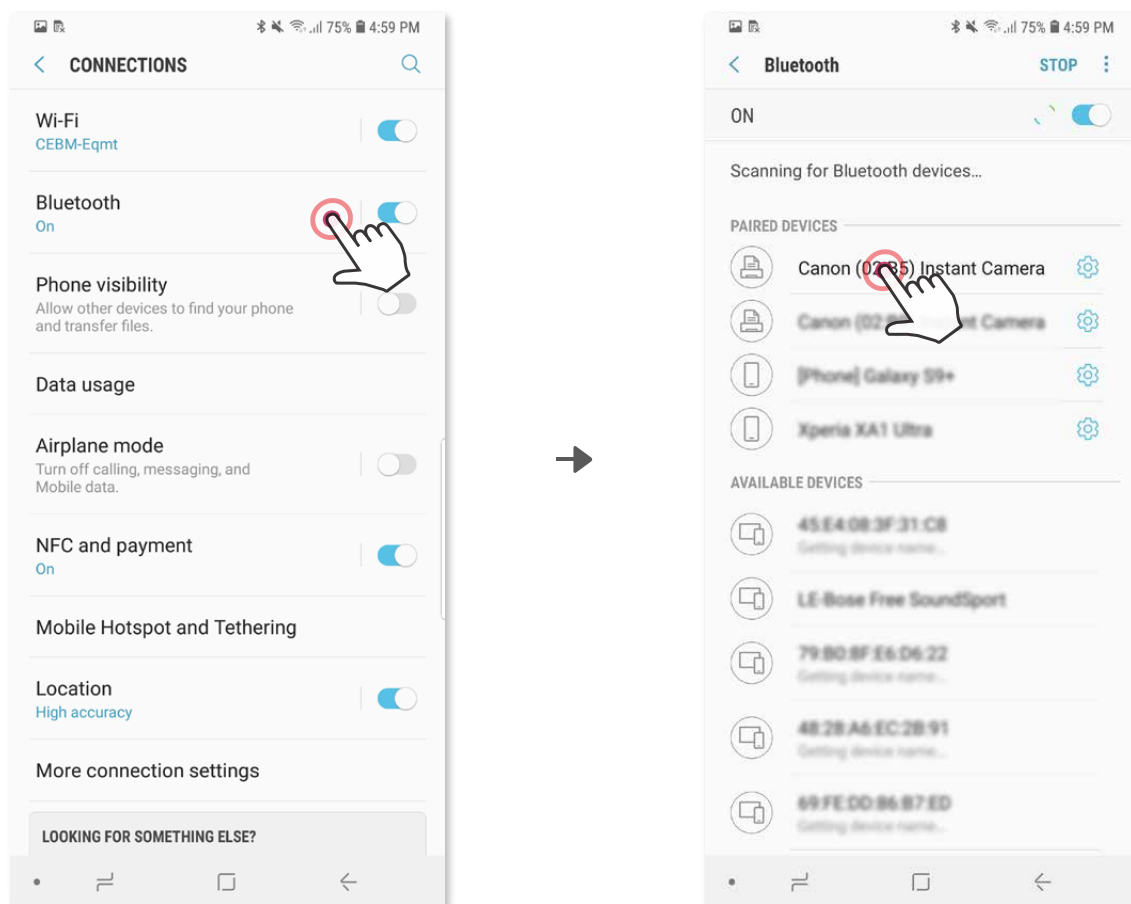

- ③ 選項 A – 在應用程式中加入印表機。點選右上方的圖示連線後，圖示將切換為顯示電池電量。

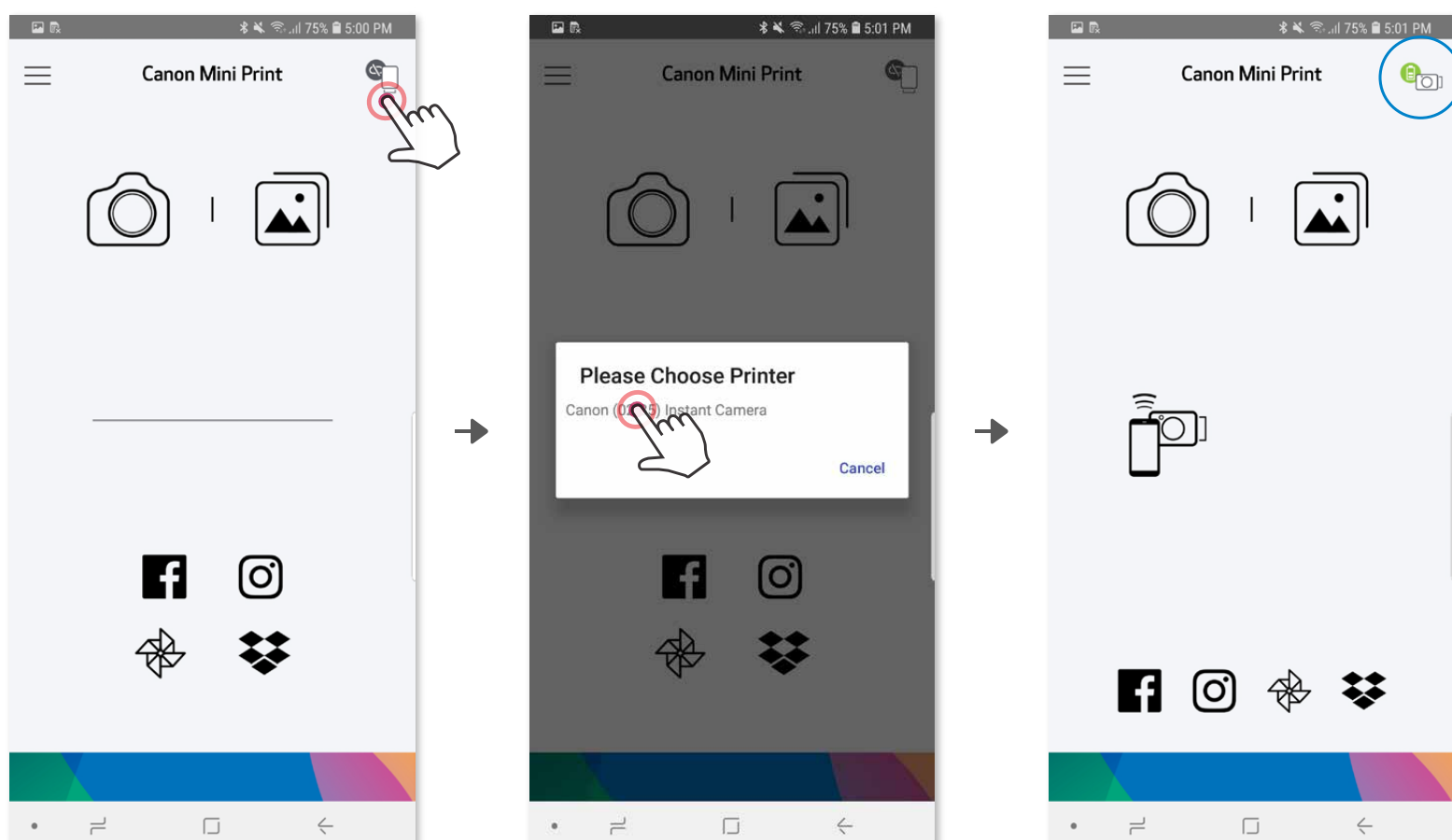

- ③ 選項 B – 在應用程式中加入印表機。從主選單中點選「設定」，選擇「印表機」，然後點選「新增印表機」並選擇您的印表機。

您的印表機將出現在「印表機」清單中，連線後，圖示將切換為顯示電池電量。

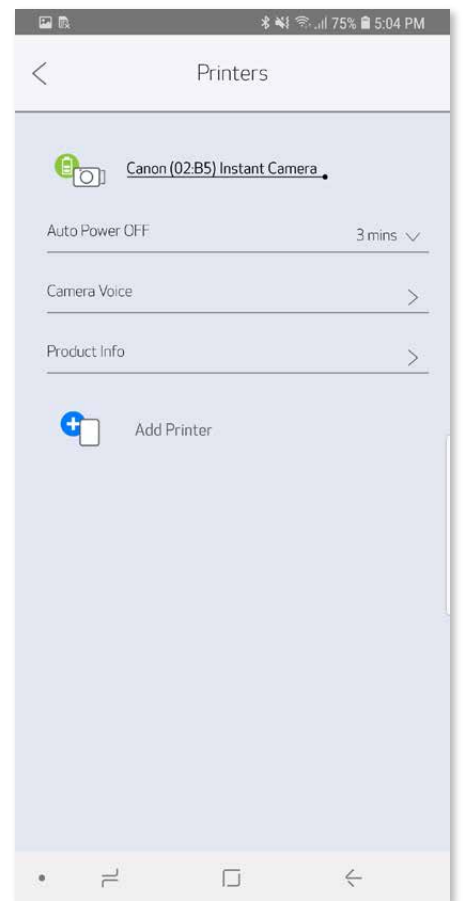
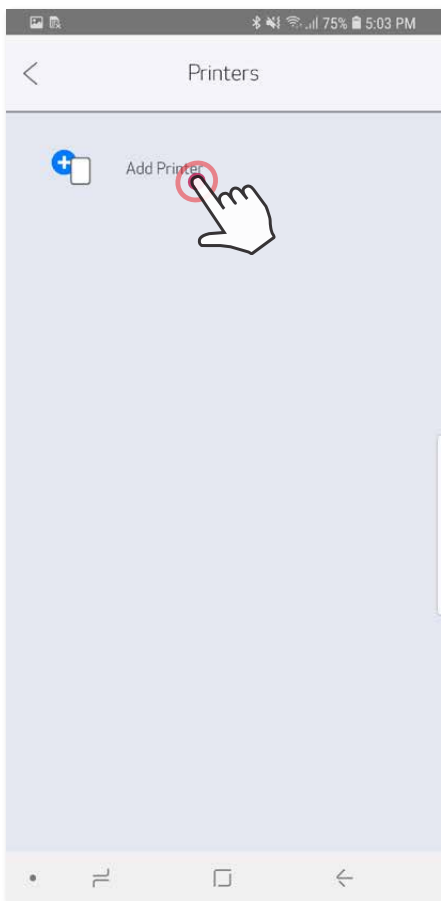
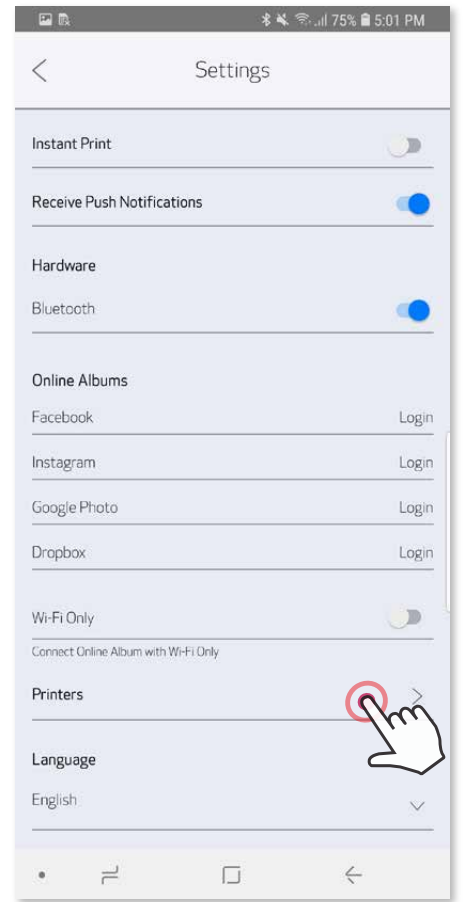
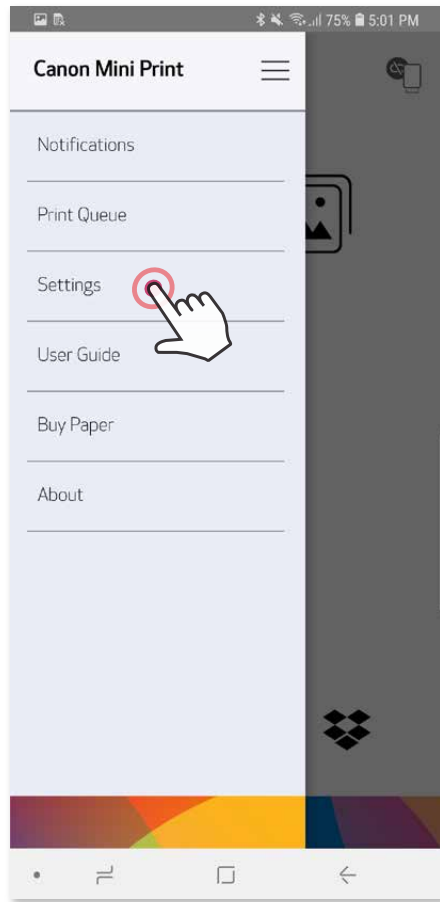
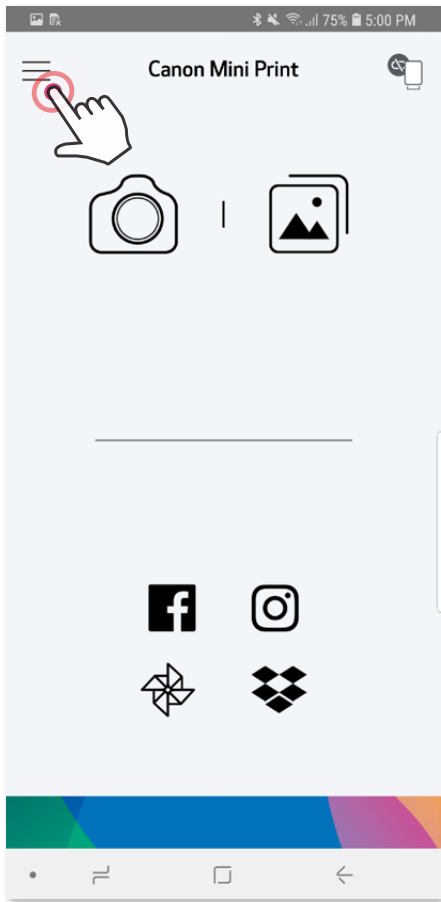

iOS 裝置配對

- ① 長按電源鍵開啟印表機，直到 LED 狀態指示燈亮起。
- ② 開啟行動裝置中的「設定」啟用藍牙功能並與印表機配對。

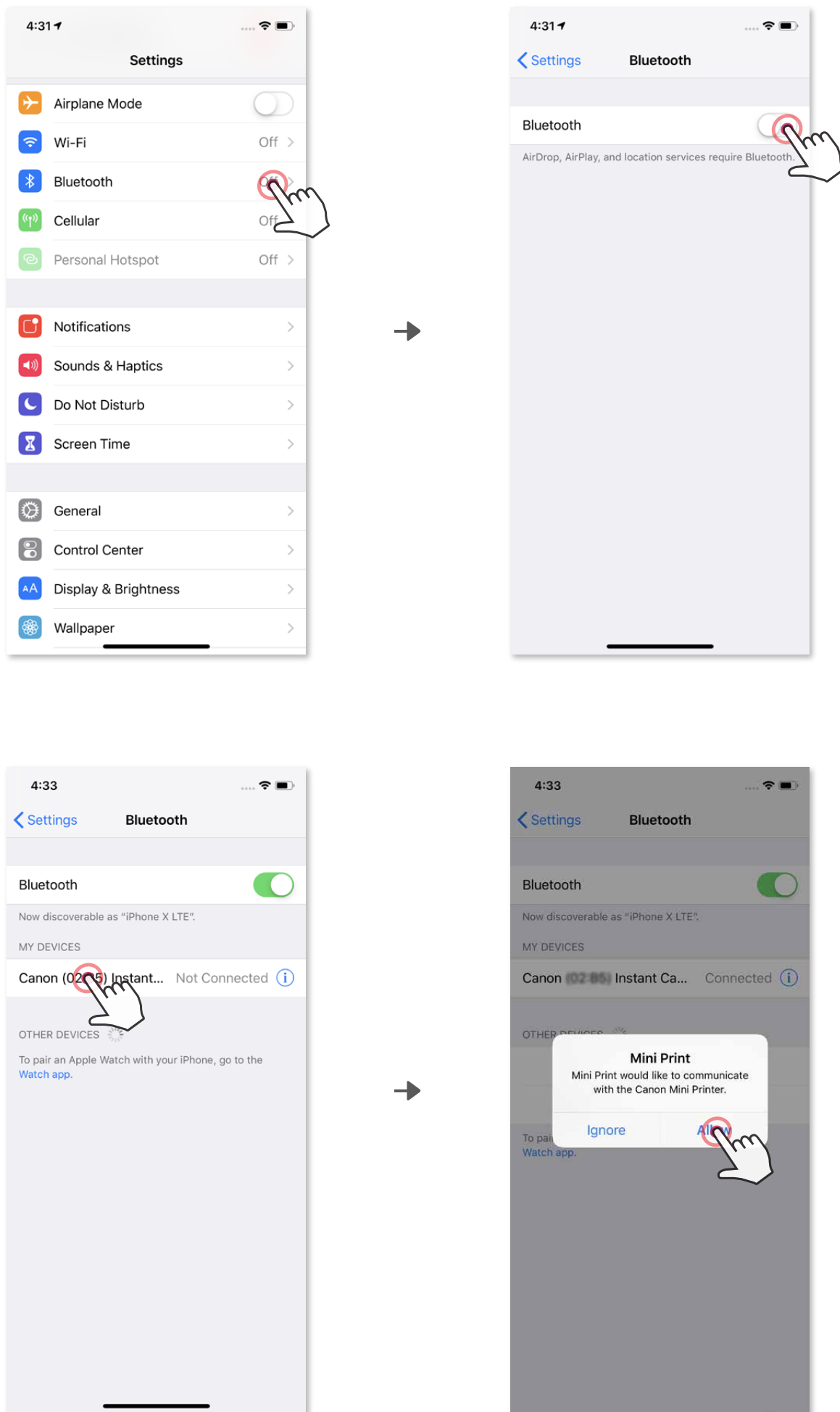

- ③ 選項 A – 在應用程式中加入印表機。點選右上方的圖示。連線後，圖示將切換為顯示電池電量。

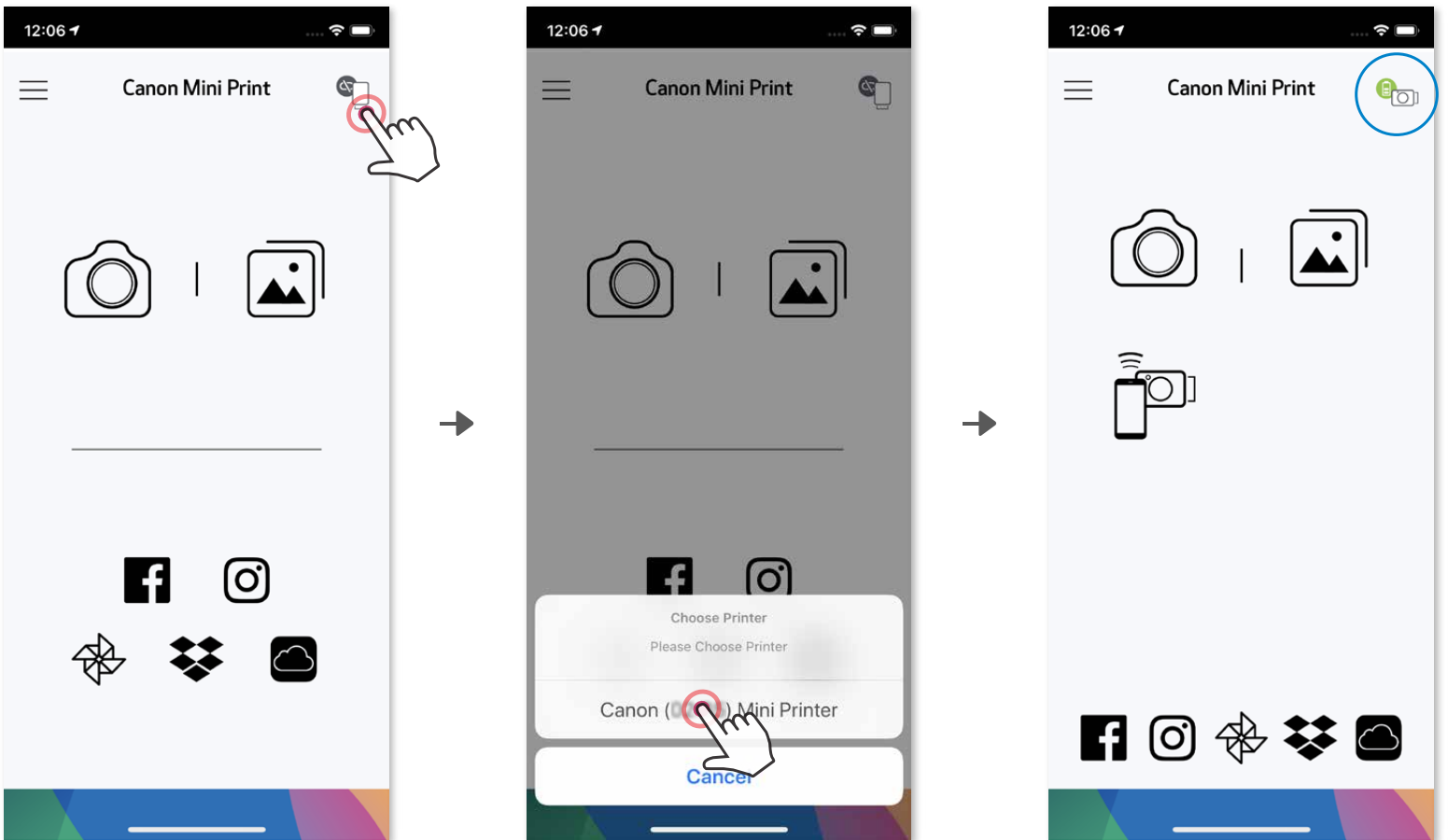

— 或 —

- ③ 選項 B – 在應用程式中加入印表機。從主選單中點選「設定」，選擇「印表機」，然後點選「新增印表機」並選擇您的印表機。您的印表機將出現在「印表機」清單中，連線後，圖示將切換為顯示電池電量。

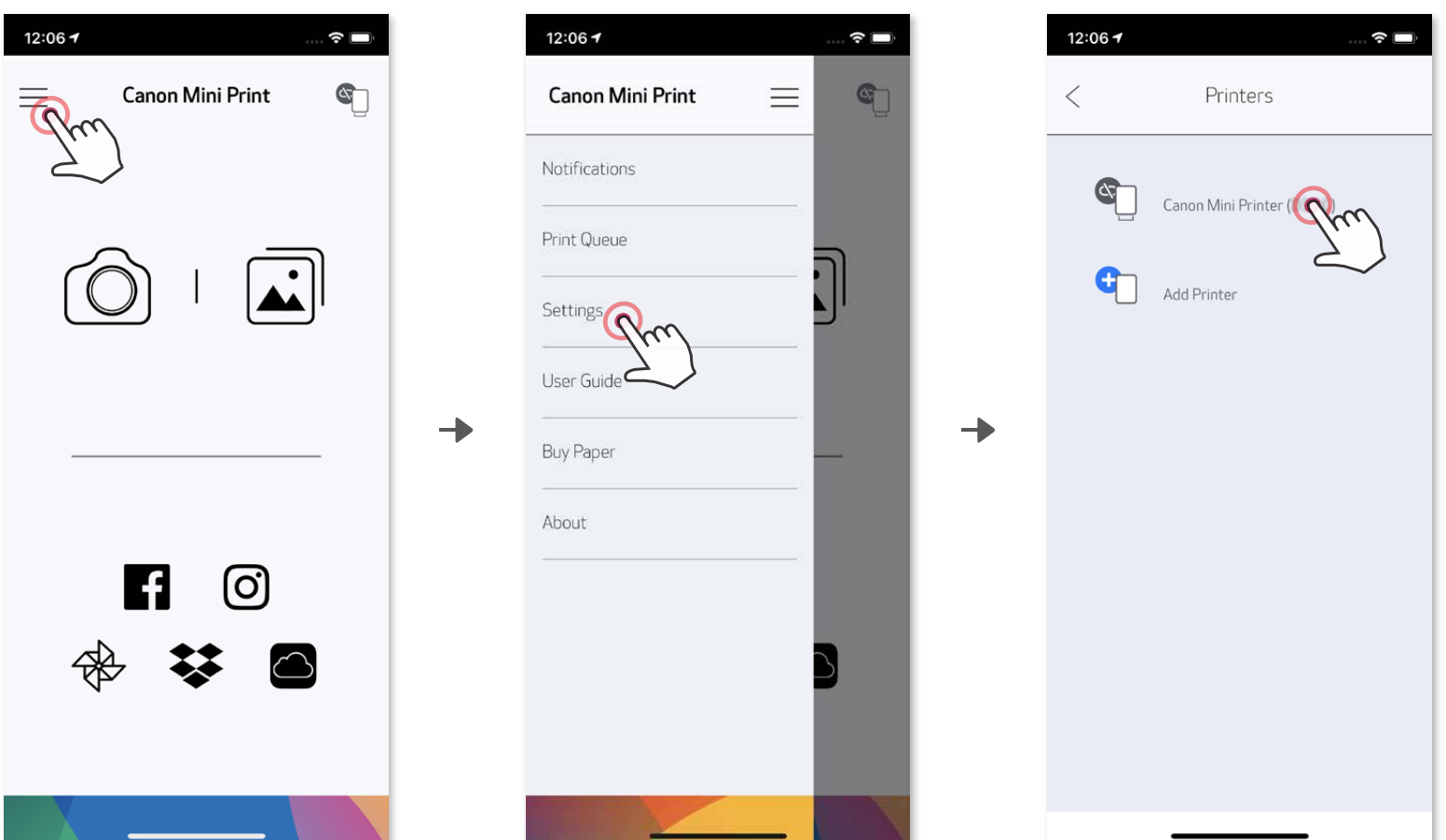

使用觸碰連線 (NFC) 與 Android 裝置配對

- ① 請確認行動裝置的 NFC 和藍牙功能皆已開啟。
- ② 開啟 Canon Mini Print 應用程式。
- ③ 將您的行動裝置放置在印表機上。
- ④ 請依照螢幕上的指示完成首次配對與連線。印表機將自動與行動裝置配對。

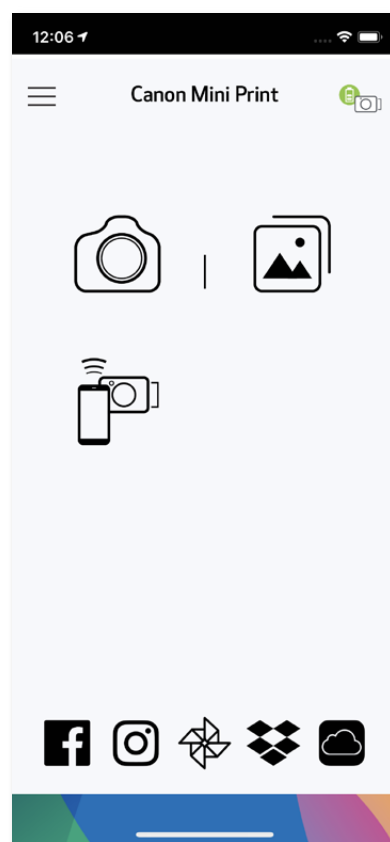
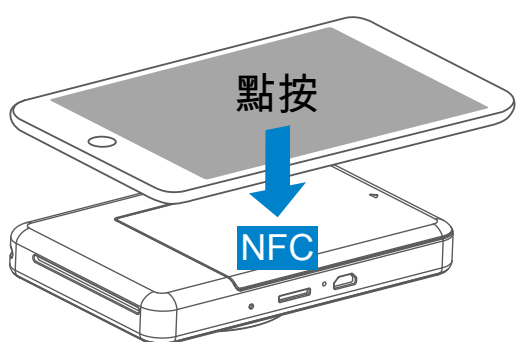

! 注意

印表機狀態圖示 (於應用程式中顯示)

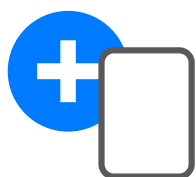

加入新的印表機



印表機未連線

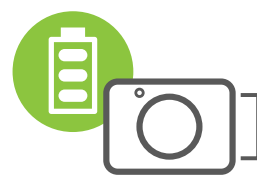

印表機以連線
(顯示電池狀態)

關於配對

- 一台印表機只能和一個 iOS 或 Android 裝置配對。
- 一個 iOS 或 Android 裝置可以和多台印表機配對。
- 要和其他印表機配對，請點選主選單中的「印表機設定」，然後點選「新增印表機」。
- 搜尋並和名為「Canon (xx:xx) 拍立得」的印表機配對。
- 符合印表機內標籤上 MAC 編號 (xx:xx) 的最後 4 位數字。
- 根據環境不同，搜尋藍牙裝置或資料傳輸可能會失敗。請檢查行動裝置上的藍牙設定後重試。

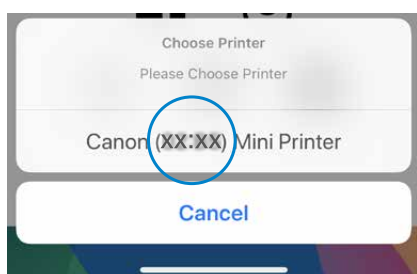

MAC: xx:xx:xx:xx:xx:xx

使用者介面

主畫面



主選單

檢視應用程式內訊息

檢視或刪除列印隊列中的影像

存取配對的印表機資訊和設定

檢視線上使用手冊與常見問答

從線上商店購買相紙

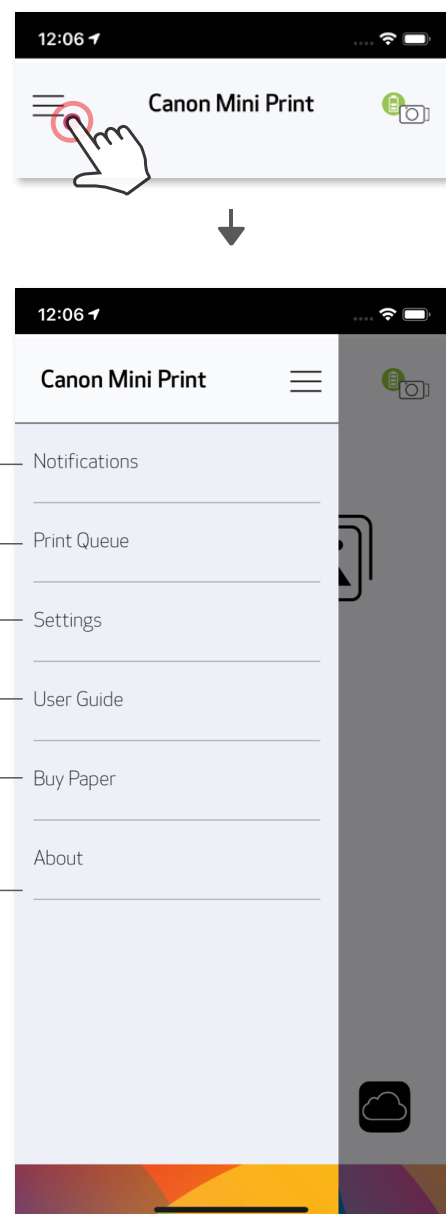

查看應用程式版本、使用者合約、隱私權聲明



應用程式體驗、功能和可用的線上相簿可能因您的裝置與所在區域而異。

1) 需連線至網際網路。需要使用中的社群媒體或雲端帳戶才可使用。

相機模式



- ① 在主畫面點選  以使用智慧型手機相機拍照。（亦可點選底部的圖示以拍攝有特效的相片。）
- ② 拍攝相片後，您可以列印、編輯、分享、儲存該相片。
- ③ 要列印請點選  。



* 須啟動影像中的臉部偵測功能

相簿

在相簿中，您可以依資料夾或日期分類瀏覽相片。

- ① 在主畫面點選  以檢視相簿。
- ② 選擇相片後，您可以列印、編輯、分享、儲存該相片。
- ③ 要列印請點選  。

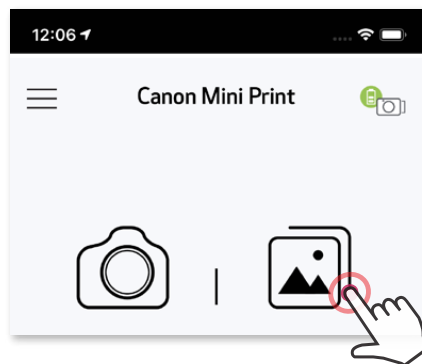

全部相片 - 相簿

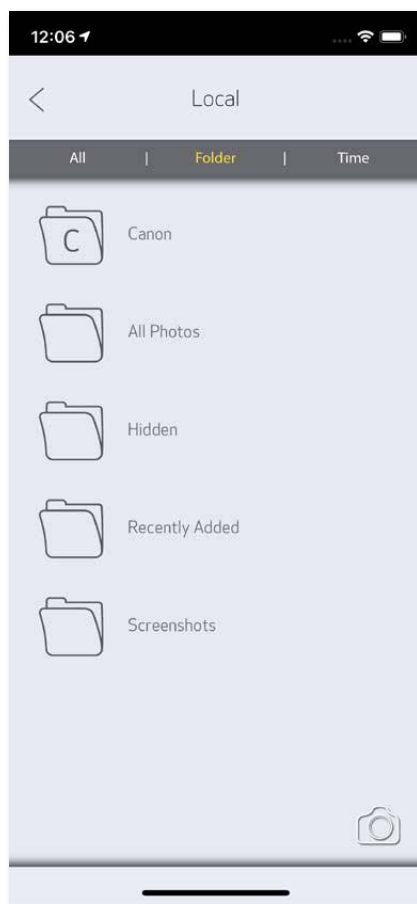

依資料夾檢視



依日期檢視

列印相片

- ① 就緒時，點選  列印相片。
確認印表機已開啟並已配對或連線。



在列印隊列頁面中，您可以

- ① 點選  刪除列印隊列中的影圖像
- ② 以點選並滑動的方式變更列印順序
- ③ 點選並停止列印該張相片，將顯示暫停符號

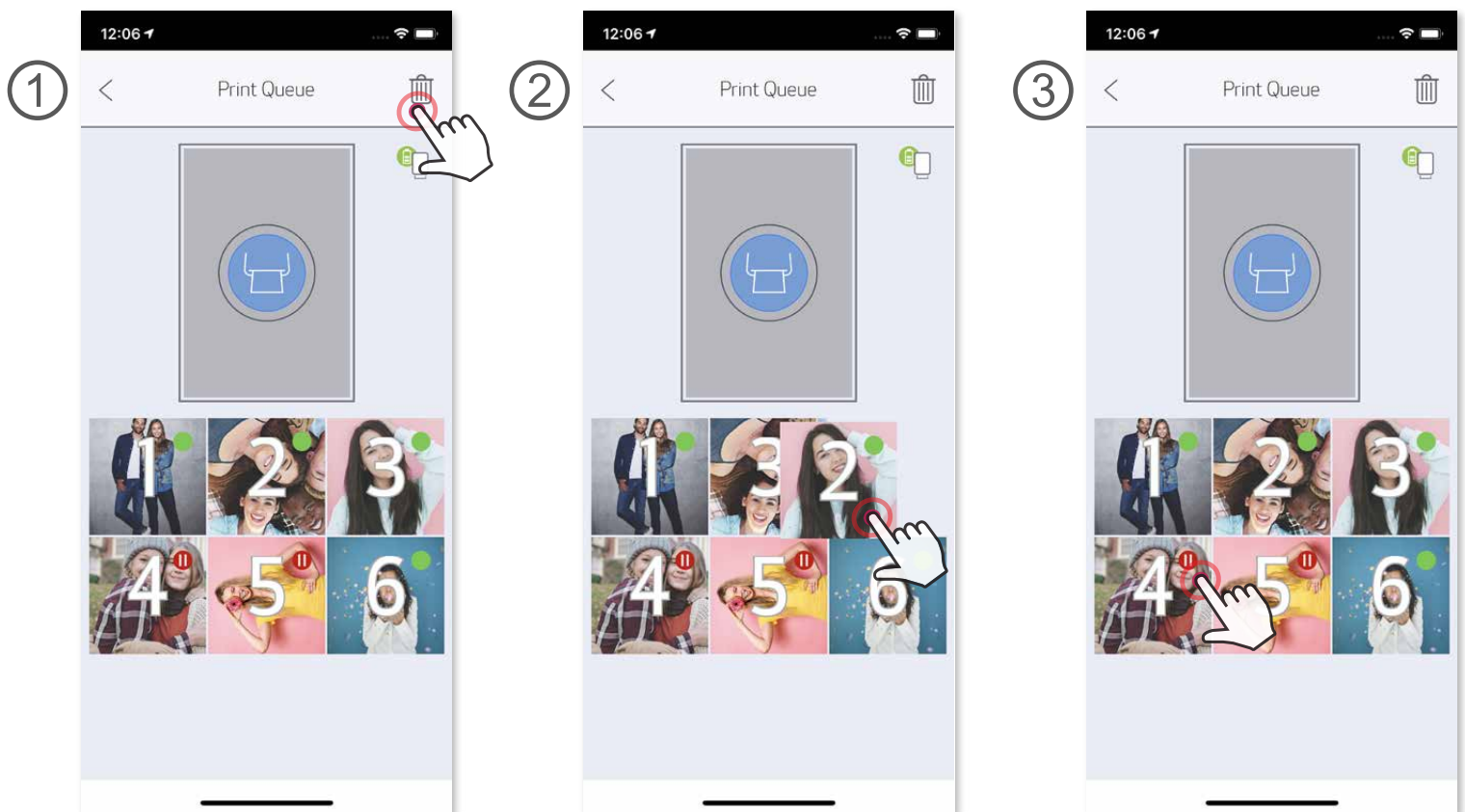

列印隊列注意事項：如果傳送列印時印表機沒有啟動並連線，則影像將儲存在列印隊列中。要列印相片只需開啟印表機並重新連線，系統會詢問您是否要列印隊列中的影像。要檢視或刪除佇列中的影像，請至「主選單」>「列印隊列」。

! 注意

- 由於用於行動裝置顯示顏色的「螢幕技術」與用於紙上列印顏色的「列印技術」不同，列印影像可能與原始影像有差異。（熱轉印）。
- 列印中卡紙時請勿用力將相紙抽出。
- 列印中請勿打開頂蓋。否則可能會影響列印品質。
- 印表機若受到震動或抖動，可能會影響相片列印品質。

編輯相片

您可以使用濾鏡、貼紙和文字等編輯功能自訂您的影像。

- ① 點選螢幕底部列的圖示。
- ② 依照喜好編輯相片。
- ③ 離開編輯畫面前請記得儲存、分享、列印您的相片。



影像調整

對焦框

文字

臉部變形*

貼紙

影像濾鏡

圖畫

明亮度

對比

飽和度

RGB

垂直翻轉



水平翻轉

旋轉

*須啟動影像中的臉部偵測功能

使用並排列印

使用並排列印功能可將一張相片列印到多張相紙上，以便產生更大的圖像。

- ① 準備好列印時，點選  並選擇要使用 2 x 2 或 3 x 3 的並排列印選項。（將顯示線條以顯示影像的分割方式。）



- ② 點選  以列印並排影像，然後將其組合在一起以形成更大的影像。





使用拼貼列印

使用拼貼功能可在一張 2x3 相紙上最多列印 6 張相片。

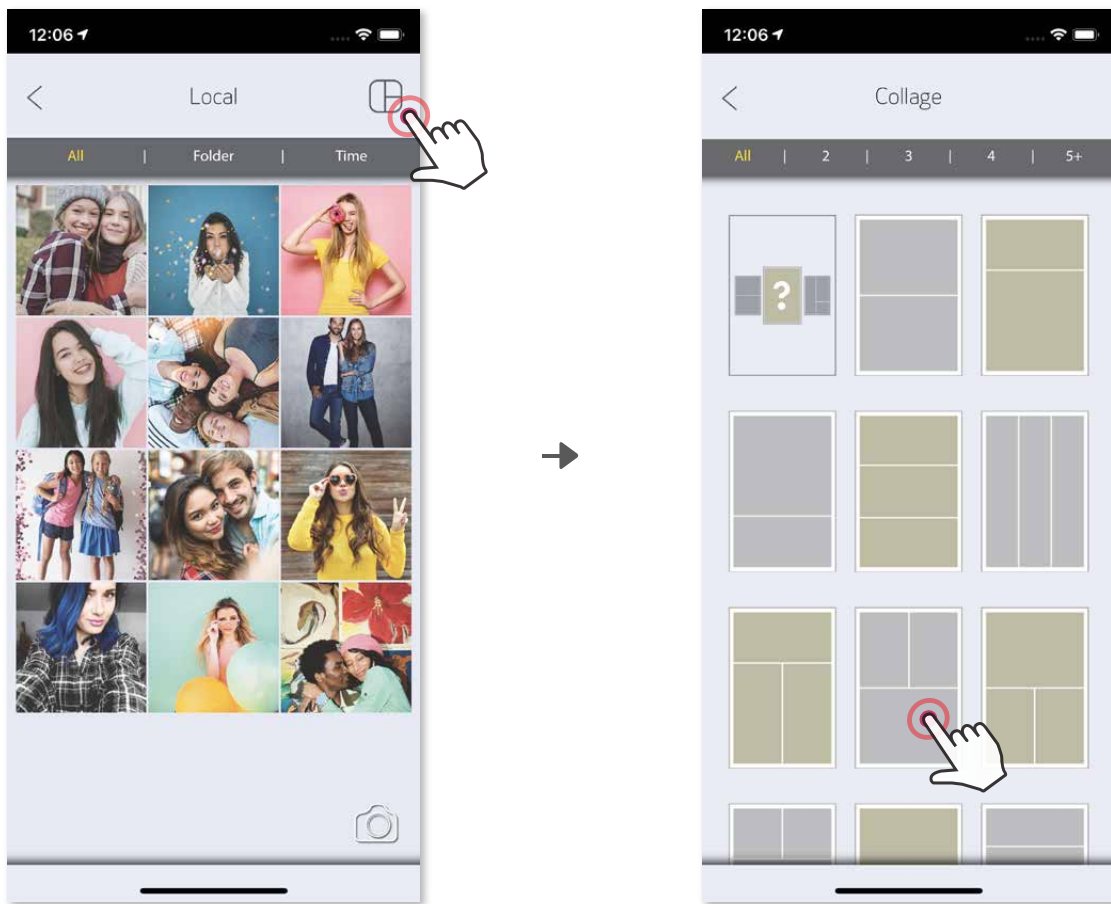
- ① 在相簿或線上相簿中開啟相片
- ② 點選  檢視拼貼範本選項並選擇一個要使用的選項（您可以在範本中選擇 2 到 6 張相片）



- ③ 檢查範本所需的相片數量，然後點選「確定選擇」
- ④ 根據需要調整拼貼相片中的影像，然後點選  或  進行分享/儲存。

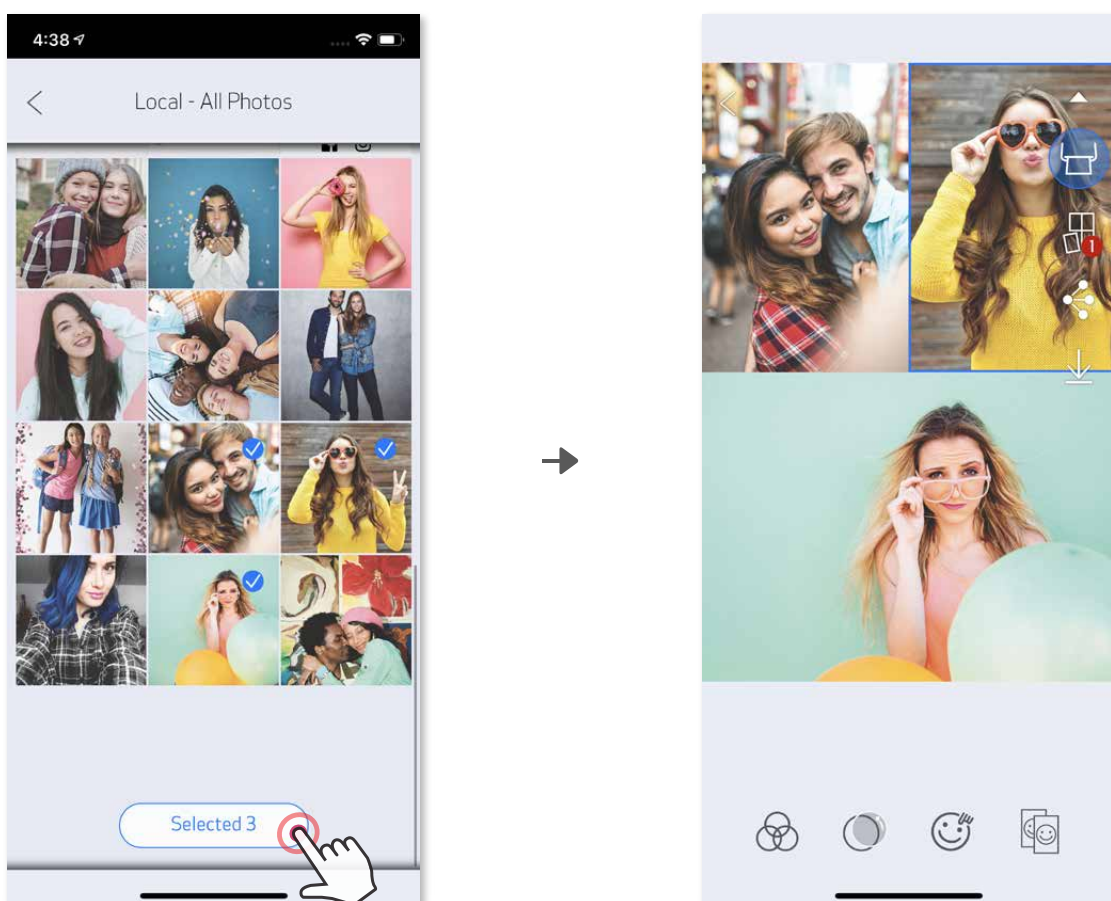

分享相片

您可以輕鬆地分享、儲存或編輯影像。

- ① 就緒時，點選  開啟裝置上的選項。
- ② 透過列出的應用程式進行共享，或儲存到裝置的相片資料夾中。



Android

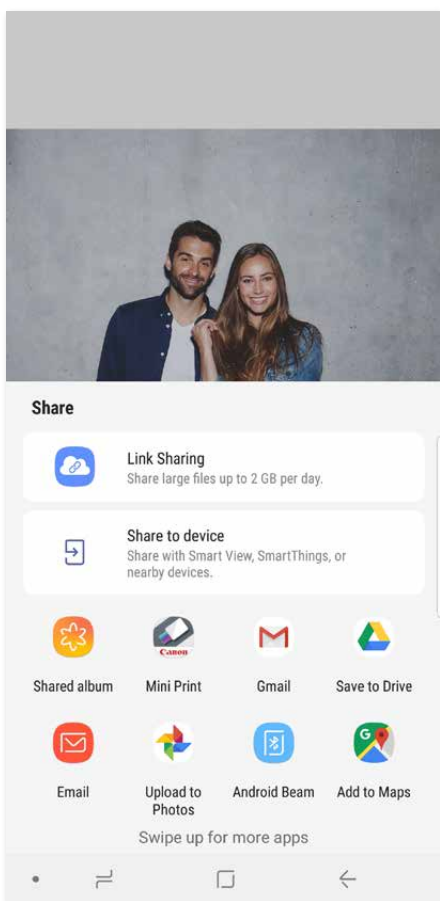

iOS

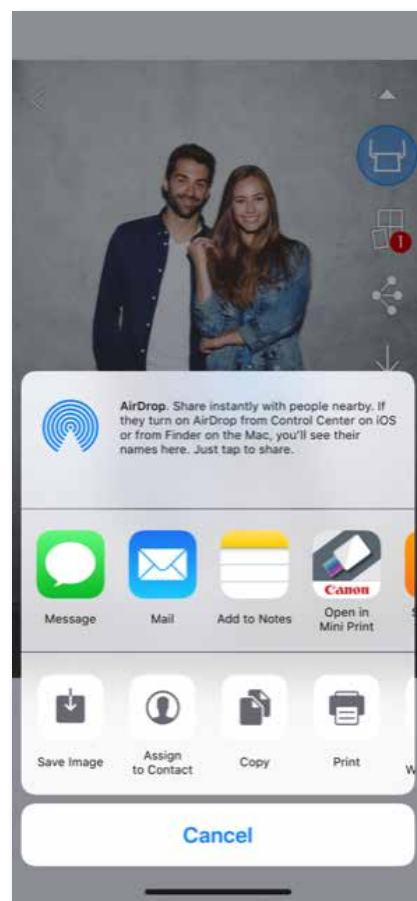

儲存相片

您可以輕鬆地將影像儲存到應用程式的 Canon 資料夾中。

① 就緒時，點選 ↓ 儲存相片。

② 要瀏覽您儲存的影像，請點選 ，再點選「資料夾」，然後點選「Canon」

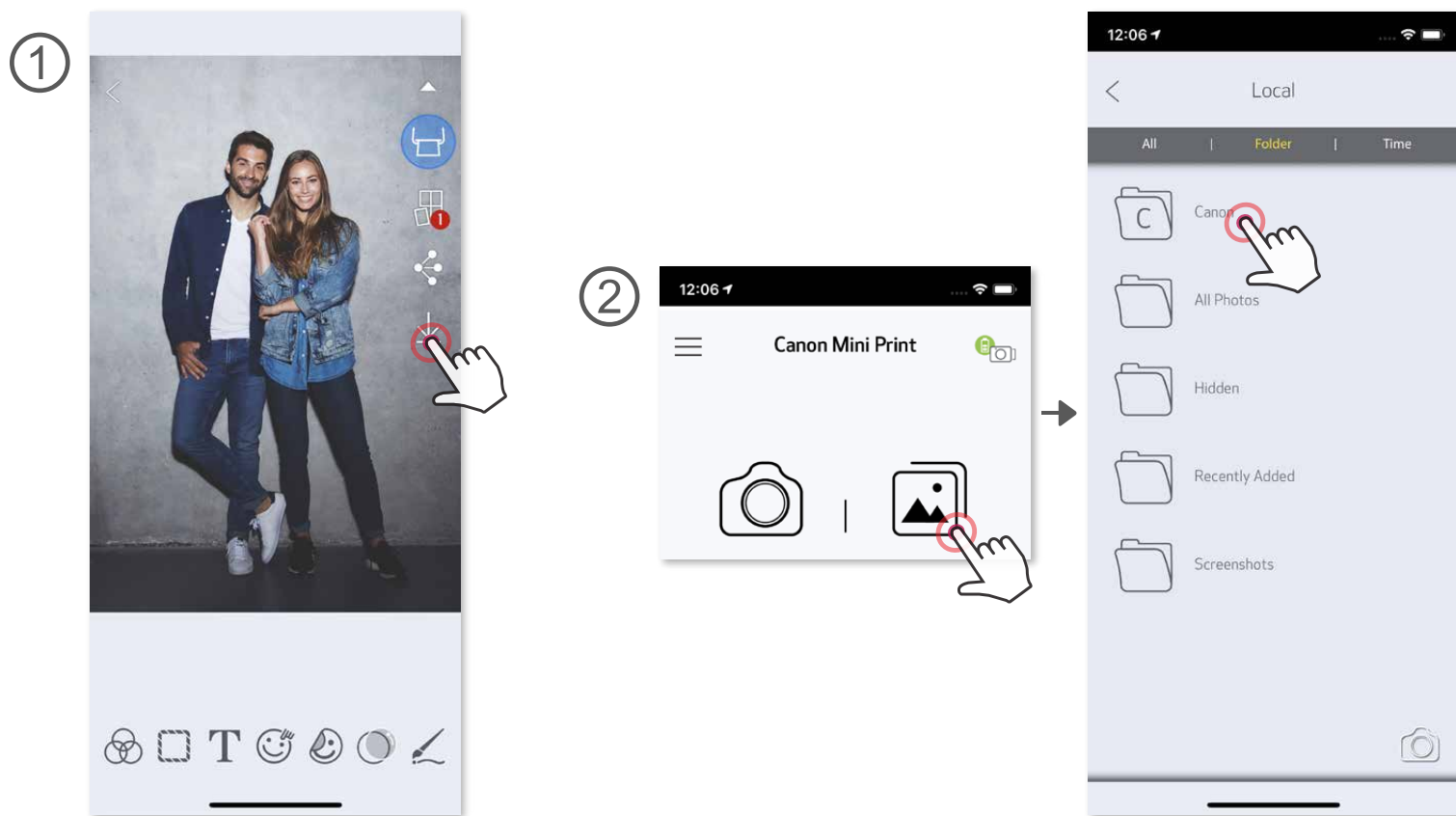

要從應用程式的 Canon 資料夾中刪除相片，請點選  瀏覽相簿。

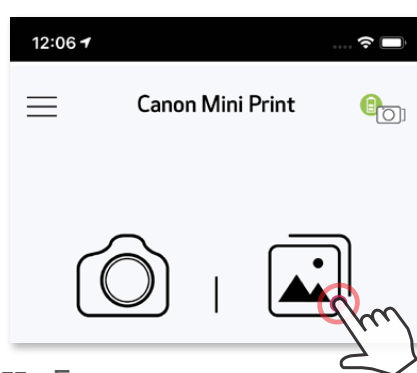

① 點選「資料夾」，然後點選「Canon」

② 點選 ，然後選擇您要永久刪除的相片。

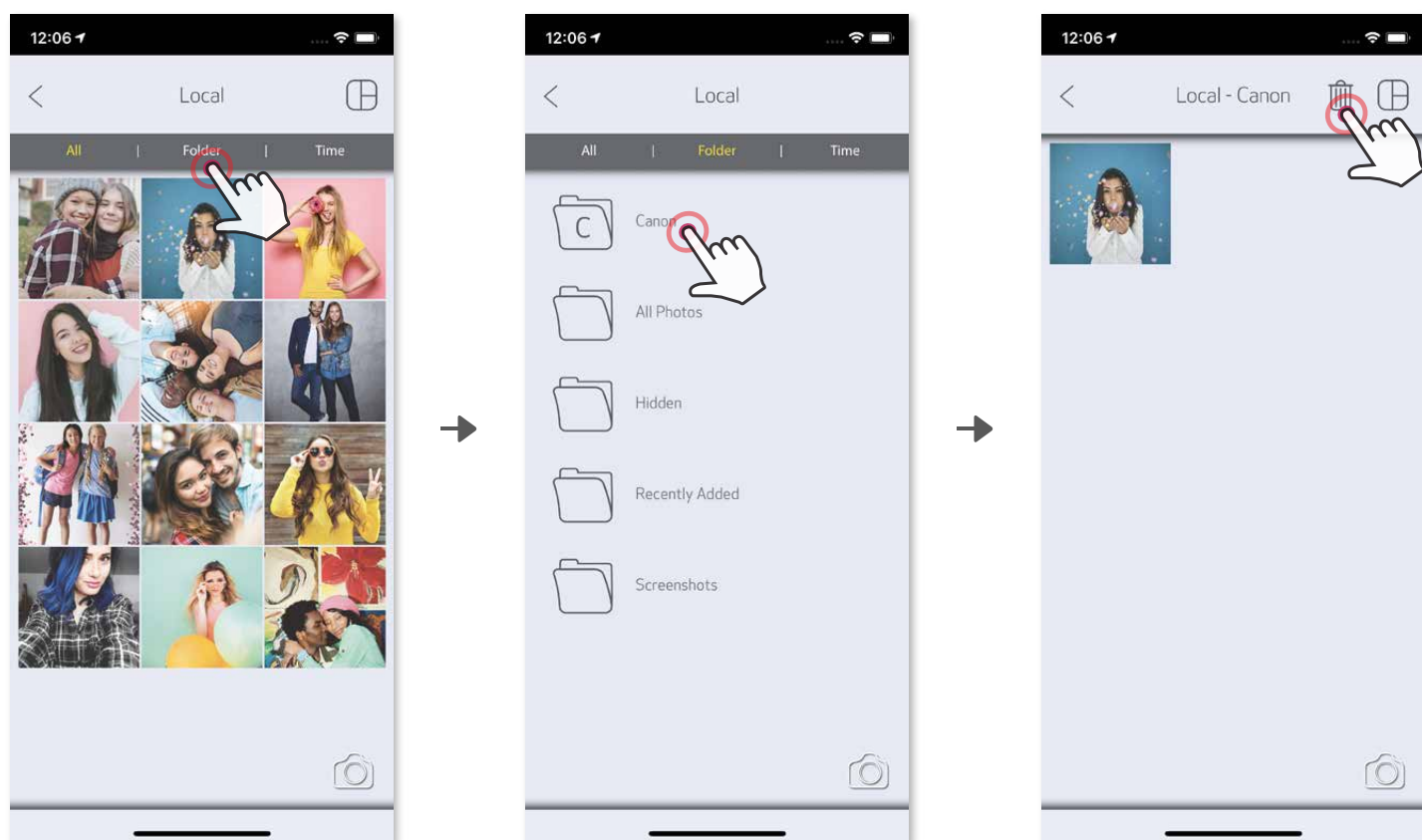

傳送至 Mini Print 應用程式

將裝置相簿或相機膠捲中的相片傳送至 Canon Mini Print 應用程式。

Android 系統

- ① 在相簿中選取相片後點選分享按鈕
- ② 點選 Mini Print 圖示將相片傳送到應用程式進行編輯或列印

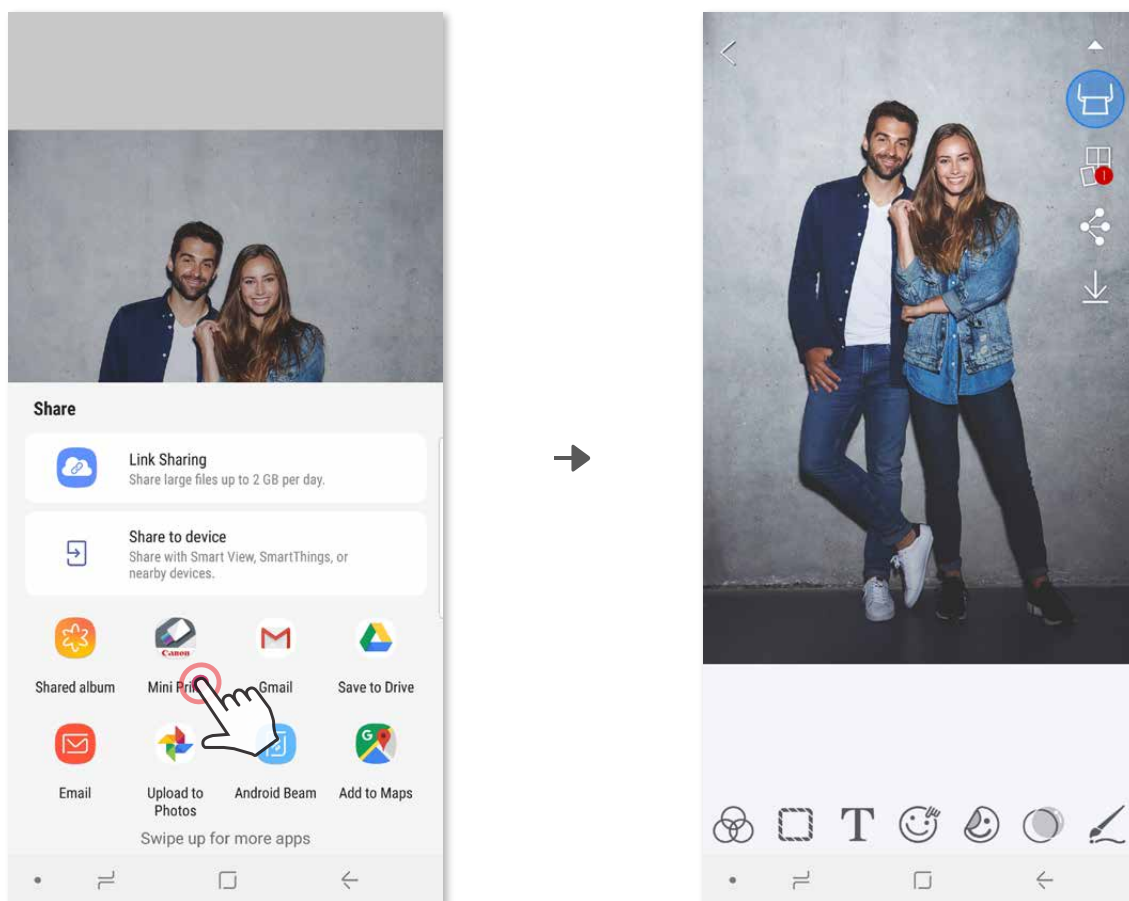

iOS 系統

- ① 在相簿中選取相片後點選分享按鈕
- ② 選項 A – 點選「以 Mini Print 開啟」將相片傳送到應用程式的編輯畫面進行編輯或列印。
- ③ 選項 B – 點選「列印至 Canon」將相片傳送至列印隊列。

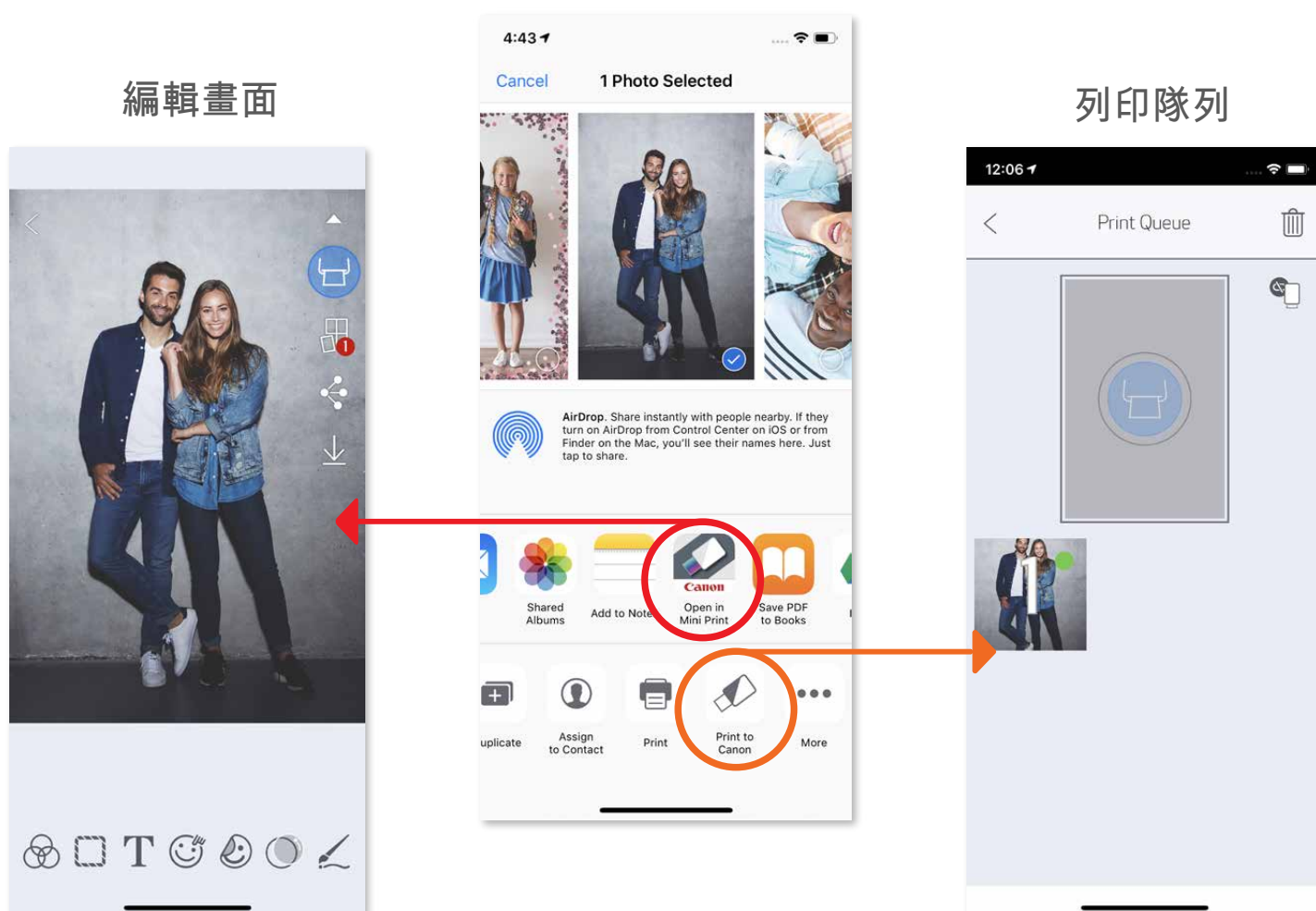

Canon

SMART SHEET、ZINK Technology和ZINK商標歸ZINK Holdings LLC所有。已得許可使用。Apple、Apple徽標、iPad、iPad Air、iPad Pro和iPhone均為Apple Inc.在美國和其他國家註冊的商標。App Store為Apple Inc.的服務商標。iOS為Cisco在美國和其他國家／地區的商標或註冊商標，並經授權使用。Android、Google Play和Google Play商標為Google LLC的商標。Bluetooth是Bluetooth SIG的註冊商標。Wi-Fi是Wi-Fi Alliance的註冊商標。所有其他第三方產品名稱、品牌名稱和商標均為其各自所有者的商標。